

ДЕРЖАВНА ПОДАТКОВА СЛУЖБА УКРАЇНИ
ГОЛОВНЕ УПРАВЛІННЯ ДПС У СУМСЬКІЙ ОБЛАСТІ



**ЗВІТ
ПРО ВИКОНАННЯ
ПЛАНУ РОБОТИ
ГОЛОВНОГО УПРАВЛІННЯ
ДПС У СУМСЬКІЙ ОБЛАСТІ
НА 2021 РІК**

м. Суми

Розділ 1. Організація роботи щодо забезпечення виконання встановлених завдань із надходження податків, зборів, платежів та інших доходів бюджету, а також єдиного внеску до бюджетів та державних цільових фондів

Головним управлінням ДПС у Сумській області (далі – ГУ ДПС) у звітному періоді впроваджувались організаційні заходи, спрямовані на забезпечення виконання індикативних показників надходжень доходів до загального, спеціального фондів державного бюджету та місцевих бюджетів, а також єдиного внеску на загальнообов'язкове державне соціальне страхування (далі – єдиний внесок).

Так, щокварталу проводилась робота із забезпечення надходжень платежів до бюджетів, визначених наказами ДПС, у відповідності до Порядку взаємодії структурних підрозділів ДПС та її територіальних органів при визначенні очікуваних надходжень платежів до бюджетів та єдиного внеску на загальнообов'язкове державне соціальне страхування, затвердженого наказом ДПС від 08.07.2021 № 672 «Про організацію роботи Державної податкової служби України із визначення індикативних показників доходів та забезпечення надходжень платежів» (зі змінами).

При визначенні індикативних показників надходжень враховувались зміни, внесені до податкового законодавства, показники сплати за відповідний період минулого року, середньомісячні обсяги сплати за минулий рік та поточний рік (для податків і платежів з квартальним терміном сплати – окремо у кварталній та неквартальній місяці), сплата за попередній місяць, очікувані надходження платежів у поточному місяці з урахуванням очікуваного погашення податкового боргу, сплати розстрочених сум податкових зобов'язань та за рахунок контрольно-перевірочної роботи, а також такі фактори, як зміна контингенту платників, економічні показники, які впливають на обсяг платежів від бюджетоутворюючих платників (зміна обсягів виробництва, експорту та імпорту та інші).

З метою виконання доведених індикативних показників ГУ ДПС щокварталу складалися плани заходів, направлені на виконання індикативних показників надходжень на поточний місяць в розрізі податків і платежів, із визначенням відповідальних осіб та термінів виконання.

У січні – грудні 2021 року до Зведеного бюджету України надійшло 17 115,8 млн грн податків, зборів та інших платежів.

Індикативні показники надходжень до бюджетів усіх рівнів, доведені наказами ДПС, забезпечено на 107,8 відсотка.

Збір податків, зборів та інших платежів до загального фонду Державного бюджету України – 9 240,6 млн грн, що становить 114,3 відс. виконання індикативного показника, у т. ч до:

загального фонду – 9 167,0 млн грн (індикативний показник виконано на 113,8 відс.);

спеціального фонду – 73,5 млн грн (індикативний показник виконано на 270,5 відсотка).

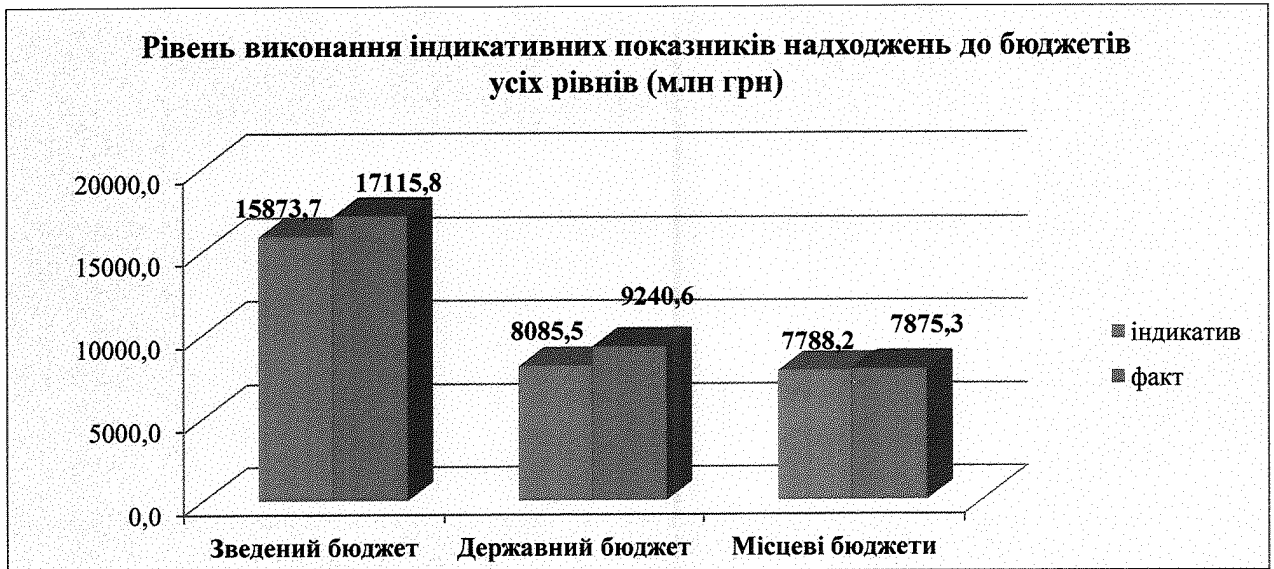

З метою збільшення надходжень у січні – грудні 2021 року залучено резервів у сумі 109,7 млн грн (в т. ч. за рахунок погашення податкового боргу – 81,2 млн грн, контрольно-перевірочної роботи – 28,5 млн гривень).

Виконання індикативних показників надходжень до Державного бюджету України

(млн грн)

Назва платежу	Факт 2020	Індикативний показник	Факт 2021	До минулого року		Виконання завдання	
				+/-	%	+/-	%
Збір до загального фонду Держбюджету	6 754,6	8 058,3	9 167,0	2 412,4	135,7	1 108,7	113,8
Податок та збір на доходи фізичних осіб (ВСЬОГО)	1 945,3	2 390,9	2 325,5	380,2	119,5	-65,5	97,3
Податок на доходи фізичних осіб (25%)	1 505,2	1 859,0	1 797,1	291,9	119,4	-61,9	96,7
ПДФО з відсотків	22,3	15,1	15,0	-7,3	67,3	-0,1	99,1
Військовий збір	417,8	516,8	513,4	95,6	122,9	-3,4	99,3
Податок на прибуток	240,3	401,0	406,2	166,0	169,1	5,2	101,3
ПДВ	2 371,6	2 671,5	2 729,3	357,7	115,1	57,8	102,2
Акцизний податок	30,3	23,5	28,5	-1,8	94,1	5,1	121,5
Рентна плата за користування надрами (нафти)	1 646,0	2 008,9	2 677,0	1 031,0	162,6	668,2	133,3
Рентна плата за користування надрами (природний газ)	310,6	366,2	750,6	440,0	241,6	384,4	204,9
Рентна плата за користування надрами (газовий конденсат)	44,1	42,5	59,4	15,3	134,7	16,9	139,7
Збір до спеціального фонду Держбюджету	10 050,8	27,2	73,5	-9 977,3	0,7	46,4	270,5

За результатами проведеної роботи забезпечено виконання індикативних показників надходжень до державного бюджету більшості податків і зборів, у т. ч.:

податку на прибуток – 406,2 млн грн, що становить 101,3 відс. індикативу, додатково – 5,2 млн гривень. За результатами вжитих заходів та відпрацювання резервів забезпечено додаткові надходження в сумі 68,5 млн грн, у т. ч. за рахунок:

контрольно-перевірочної роботи – 4,5 млн грн;

погашення податкового боргу – 14,2 млн грн;

сплати розстрочених сум – 1,2 млн грн;

інших надходжень – 48,6 млн грн;

податку на додану вартість – 2 729,3 млн грн, що становить 102,2 відс. індикативу, додатково – 57,8 млн гривень. За результатами вжитих заходів та відпрацювання резервів забезпечено додаткові надходження в сумі 88,4 млн грн, у т. ч. за рахунок:

контрольно-перевірочної роботи – 18,4 млн грн (у т. ч. документальні перевірки – 7,0 млн грн, камеральні – 1,4 млн грн);

погашення податкового боргу – 39,7 млн грн;

сплати розстрочених сум – 2,3 млн грн;

інших надходжень – 28,0 млн грн;

рентної плати за користування надрами – 3 520,6 млн грн, індикативний показник виконано на 143,7 відс., додатково – 1 075,5 млн грн (у т. ч. з рентної плати за користування надрами з видобування нафти, природного газу та газового конденсату – 3 487,0 млн грн, що становить 144,5 відс. індикативного показника, додатково – 1 069,4 млн грн);

акцизного податку – 28,5 млн грн, що становить 121,5 відс. індикативу, додатково – 5,1 млн гривень.



Разом з тим забезпечено виконання індикативних показників із:

рентної плати за спеціальне використання лісових ресурсів – 113,3 відс., додатково – 4,8 млн грн;

екологічного податку – 109,3 відс., додатково – 3,0 млн грн;

частини чистого прибутку державних підприємств, що вилучається до державного бюджету – 176,1 відс., додатково – 20,0 млн гривень.

Проте не забезпечено виконання індикативних показників з податку на доходи фізичних осіб (далі – ПДФО) (з урахуванням військового збору) – 2 325,5 млн грн, що більше, ніж у 2020 році на 380,2 млн грн, або на 19,5 відс., та становить 97,3 відс. індикативного показника, недобір – 65,5 млн гривень.

Невиконання індикативного показника пояснюється невідповідністю доведеного темпу росту (з ПДФО – 123,5 відс., з військового збору – 123,7 відс.) фактичному темпу росту надходжень (з ПДФО – 119,2 відс., з військового збору – 122,9 відс.), що, у свою чергу, виникло за рахунок недосягнення темпу росту ПДФО у вигляді заробітної плати (119,2 відс.) та грошового забезпечення військовослужбовців (105,3 відс.) доведеному темпу росту.

До місцевих бюджетів надійшло 7 875,3 млн грн податків і платежів. Індикативні показники, визначені наказами ДПС, виконано на 101,1 відсотка. Порівняно з минулим роком до місцевих бюджетів забезпечено приріст надходжень на 383,9 млн грн (6,1 відсотка).

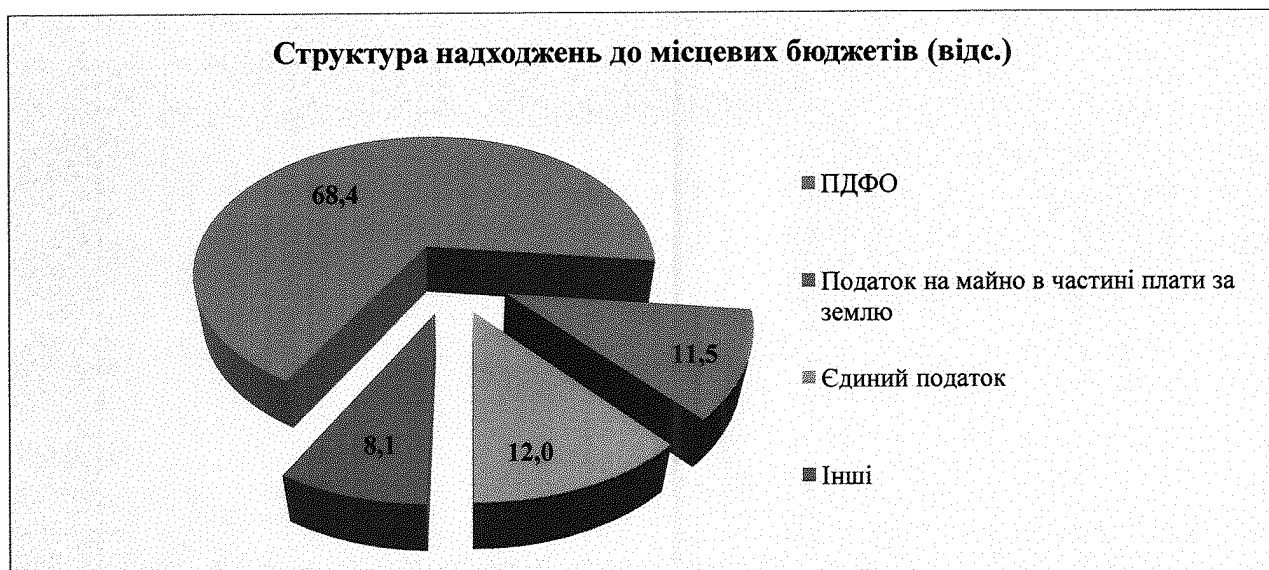

За результатами проведеної роботи протягом 2021 року забезпечено виконання індикативних показників надходжень до місцевих бюджетів з:

рентної плати за спеціальне використання лісових ресурсів – 141,0 відс., додатково – 20,3 млн грн;

рентної плати за користування надрами – 140,9 відс., додатково – 58,6 млн грн;

податку на майно в частині плати за землю – 107,1 відс., додатково – 60,1 млн грн;

єдиного податку – 110,8 відс., додатково – 92,2 млн грн;

акцизного податку з реалізації суб'єктами господарювання роздрібною торгівлю підакцизних товарів – 108,5 відс., додатково – 12,5 млн грн;

податку на прибуток – 118,0 відс., додатково – 7,7 млн грн;

податку на нерухоме майно, відмінне від земельної ділянки – 114,5 відс., додатково – 10,5 млн грн;

екологічного податку – 115,2 відс., додатково – 3,6 млн грн;

транспортного податку – 139,5 відс., додатково – 0,6 млн гривень.

Проте не забезпечено виконання індикативного показника з ПДФО – 5 390,5 млн грн, що більше, ніж у 2020 році на 875,1 млн грн, або на 19,4 відс., та становить 96,7 відс. індикативного показника, недобір – 186,5 млн гривень.

Невиконання індикативного показника пояснюється невідповідністю доведеного темпу росту – 123,5 відс. фактичному темпу росту надходжень – 119,2 відс., що, у свою чергу, виникло за рахунок недосягнення темпу росту податку з доходів у вигляді заробітної плати (119,2 відс.) та грошового забезпечення військовослужбовців (105,3 відс.) доведеному темпу росту.

Виконання індикативних показників надходжень до місцевих бюджетів

(млн грн)

Назва платежу	Факт 2020	Індика тивний показн ик	Факт 2021	до минулого року		Виконання індикативного показника	
				+,-	%	+,-	%
МІСЦЕВИЙ БЮДЖЕТ	6 666,6	7 788,2	7 875,3	1 208,7	118,1	87,0	101,1
ПДФО	4 515,5	5 577,0	5 390,5	875,1	119,4	-186,5	96,7
Податок на прибуток	29,4	42,5	50,2	20,8	170,8	7,7	118,0
Рентна плата за спеціальне використання лісових ресурсів	75,8	49,4	69,7	-6,1	91,9	20,3	141,0
Рентна плата за спеціальне використання води	6,9	6,8	6,9	0,0	99,4	0,0	100,3
Рентна плата за користування надрами	119,8	143,4	202,0	82,2	168,6	58,6	140,9
Акцизний податок з роздрібною торгівлі	147,9	146,9	159,4	11,5	107,8	12,5	108,5
Податок на нерухоме майно, відмінне від земельної ділянки	64,4	72,3	82,7	18,3	128,5	10,5	114,5
Податок на майно в частині плати за землю	826,2	848,2	908,2	82,0	109,9	60,1	107,1
з юридичних осіб	738,8	761,8	815,0	76,2	110,3	53,2	107,0
з фізичних осіб	87,4	86,4	93,2	5,8	106,6	6,8	107,9
Транспортний податок	2,5	1,5	2,1	-0,4	85,0	0,6	139,5
Єдиний податок, у т.ч.:	822,1	849,8	942,0	119,9	114,6	92,2	110,8
з юридичних осіб (III група)	77,7	80,5	90,8	13,1	116,8	10,3	112,8
з фізичних осіб	479,5	530,7	600,0	120,5	125,1	69,3	113,1
з юридичних осіб (IV група)	264,9	238,6	251,2	-13,7	94,8	12,6	105,3
Екологічний податок	25,1	23,9	27,6	2,5	109,8	3,6	115,2

У 2021 році надходження єдиного внеску становили 6 475,0 млн грн, що більше показника надходжень відповідного періоду минулого року на 1 157,5 млн грн (21,8 відсотка). Індикативний показник виконано на 93,7 відс., недобір – 181,1 млн гривень.

Основною причиною невиконання доведеного індикативного показника у грудні ц. р. є завищений темп росту індикативу – на рівні 151,2 відс. при фактичному – 120,1 відс. (фактичний темп росту надходжень за 11 місяців ц. р. становив 121,9 відсотка).

У січні – грудні 2021 року забезпечено надходження з єдиного внеску, у т. ч. від:

фонду оплати праці найманих працівників – 5 451,6 млн грн, що становить 122,8 відс. до аналогічного періоду минулого року;

грошового забезпечення військовозобов'язаних – 623,0 млн грн, що становить 109,7 відс. до аналогічного періоду минулого року;

сплати фізичними особами – підприємцями (далі – ФОП) – 394,8 млн грн, що становить 128,8 відс. до аналогічного періоду минулого року;

грошового забезпечення батьків – вихователів, добровільне страхування – 5,7 млн грн, що становить 109,0 відс. до аналогічного періоду минулого року.

З метою збільшення надходжень до бюджетів усіх рівнів та уникнення мінімізації податкових зобов'язань, щомісяця та щокварталу здійснювався аналіз фінансової та податкової звітності платників податків окремих категорій (зокрема, платників, включених до реєстру великих платників податків, учасників кластерних груп, підприємств державного сектору економіки), результати якого надавалися керівництву ГУ ДПС.

При проведенні розрахунків очікуваних надходжень до бюджетів усіх рівнів здійснювався аналіз показників поданої податкової звітності. У разі зменшення рівня надходжень, проводився аналіз причин такого зменшення у розрізі податків (у т. ч. основних бюджетоформуючих платників).

У звітному періоді щомісяця та щокварталу проводився аналіз фінансово-господарської діяльності та стану розрахунків з бюджетом учасників кластерних груп суб'єктів господарювання, результати якого надавалися керівництву ГУ ДПС. Протягом року до ДПС направлено 4 листи щодо пропозицій внесення змін до Реєстру кластерних груп суб'єктів господарювання на 2021 рік.

З метою унеможливлення втрат бюджету у 2021 році постійно здійснювався моніторинг фінансово-господарських операцій платників на наявність податкових ризиків.

Інформацію щодо самостійно виявлених ймовірних ризикових суб'єктів господарювання (далі – СГ), переліки платників, що ймовірно задіяні у схемах ухилення від оподаткування передані до структурних підрозділів ГУ ДПС для подальшого відпрацювання (369 листів).

Разом з тим розроблялись та доводились членам робочої групи (наказ ГУ ДПС від 16.01.2021 № 92 «Про забезпечення комплексного контролю податкових ризиків з ПДВ» (зі змінами)) Плани заходів із відпрацювання платників з метою оперативного реагування, подолання та контролю

податкових ризиків з ПДВ, згідно з Рекомендованим порядком взаємодії підрозділів ДФС, затвердженим наказом ДФС від 27.07.2018 № 543 (зі змінами) із забезпечення комплексного контролю податкових ризиків з ПДВ.

Проведено 12 засідань робочої групи щодо відпрацювання ризикових СГ, які задіяні або можуть бути задіяні у схемах формування фіктивного податкового кредиту ПДВ, створеної на виконання наказу ДФС від 28.07.2015 № 543 (зі змінами), за результатами яких складено 12 протоколів.

У звітному періоді відпрацьовано 170 СГ ризикових категорій, узагальнену інформацію щодо проведеної роботи направлено до ДПС (20 листів). Підготовлено та надано інформацію на запити ГУ ДПС інших областей щодо відпрацювання ризикових СГ (103 листи).

Організовано роботу з питань реалізації процесу щодо відповідності податкових накладних/розрахунків коригування критеріям оцінки ступеня ризиків, достатніх для зупинення реєстрації таких податкових накладних/розрахунків коригування в Єдиному реєстрі податкових накладних.

Підготовлено та надано матеріали (250 листів) для проведення засідань комісій Головного управління ДПС у Сумській області з питань зупинення реєстрації податкової накладної/розрахунку коригування в Єдиному реєстрі податкових накладних (далі – Комісії), затверджених наказом ГУ ДПС від 05.01.2021 № 1 (зі змінами). Складено 424 протоколи засідань Комісій.

Комісіями розглянуто:

6803 – повідомлень про надання пояснень та копій документів щодо податкових накладних/розрахунків коригування, реєстрацію яких зупинено;

1503 – таблиць даних платника податку.

Згідно з даними системи автоматизованого моніторингу відповідності податкових накладних критеріям оцінки ступеня ризику (СМКОР) зупинено 17200 податкових накладних/розрахунків коригування до податкових накладних.

Забезпечено ведення обліку податків і зборів, єдиного внеску, а саме: щодня здійснювався контроль за рознесенням платежів до інтегрованих карток платників (далі – ІКП) та звірка даних щодо надходжень платежів з відповідними даними (файли типів VG), отриманими з Головного управління Державної казначейської служби України у Сумській області (далі – ГУ ДКСУ у Сумській області), завантажених у розрізі районів області та платежів, на відповідність даних звітів про виконання державного та місцевих бюджетів за доходами (ф. 412). За результатами проведеної роботи складено 24 акти звірки даних щодо надходжень платежів до державного та місцевих бюджетів аналогічним показникам звітності ГУ ДКСУ у Сумській області.

У 2021 році до державного бюджету надійшло податку на прибуток 406,2 млн грн, що на 5,2 млн грн більше доведеного індикативного показника. Виконання індикативного показника доходів забезпечено на 101,3 відсотка.

Надходження податку на прибуток до державного бюджету (млн грн)

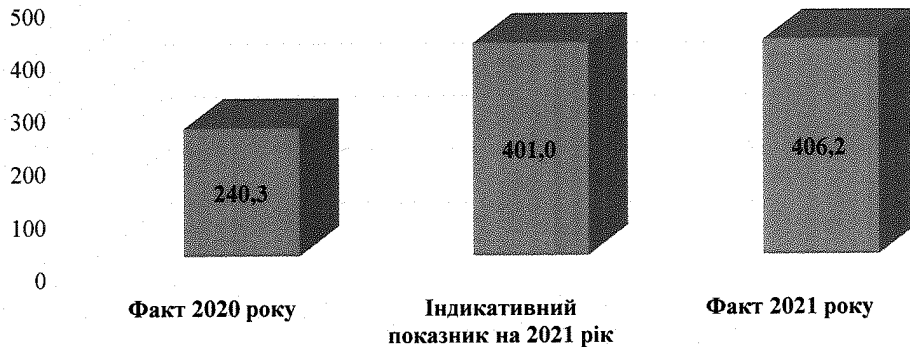

Частини чистого прибутку до державного бюджету за січень – грудень 2021 року надійшло 46,3 млн грн, що на 20,0 млн грн більше, ніж доведений індикативний показник. Виконання індикативного показника становить 176,1 відсотка.

Надходження частини чистого прибутку до державного бюджету (млн грн)



До місцевих бюджетів фактичні надходження податку на прибуток за 2021 рік становили 50,2 млн грн, що на 7,7 млн грн більше доведеного індикативного показника. Виконання індикативного показника забезпечено на 118,0 відсотків.

У січні – грудні 2021 року забезпечено надходження єдиного податку з юридичних осіб платниками:

ІІІ групи – 90,8 млн грн (112,8 відс.), що на 10,3 млн грн більше доведеного індикативного показника;

ІV групи – 251,2 млн грн (105,3 відс.), що на 12,6 млн грн більше доведеного індикативного показника.

Частини чистого прибутку до місцевих бюджетів за січень – грудень 2021 року надійшло 2,8 млн грн, що на 1,7 млн грн більше, ніж за відповідний період минулого року. Індикативний показник виконано на 256,0 відсотків.

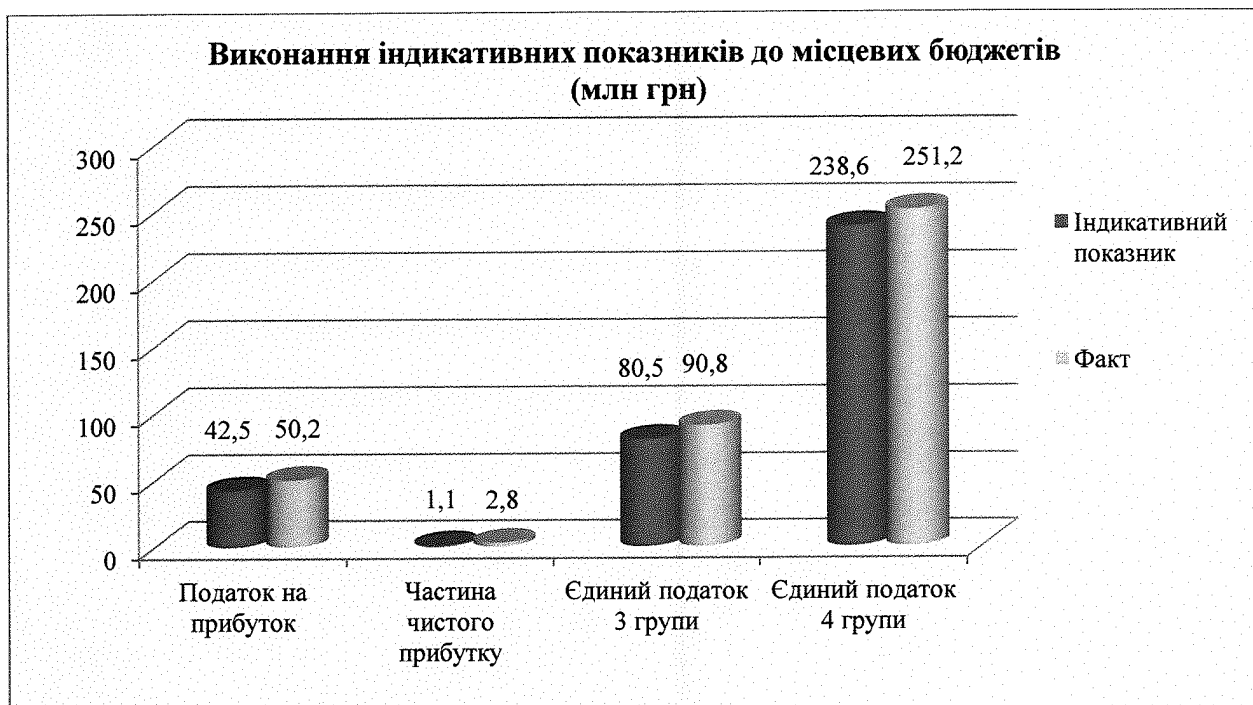

Збір ПДВ за січень – грудень 2021 року становив 2 729,3 млн грн, що більше, ніж за 2020 рік на 357,7 млн грн (112,3 відсотка). Індикативний показник виконано на 107,9 відс., до бюджету додатково надійшло – 198,8 млн гривень.

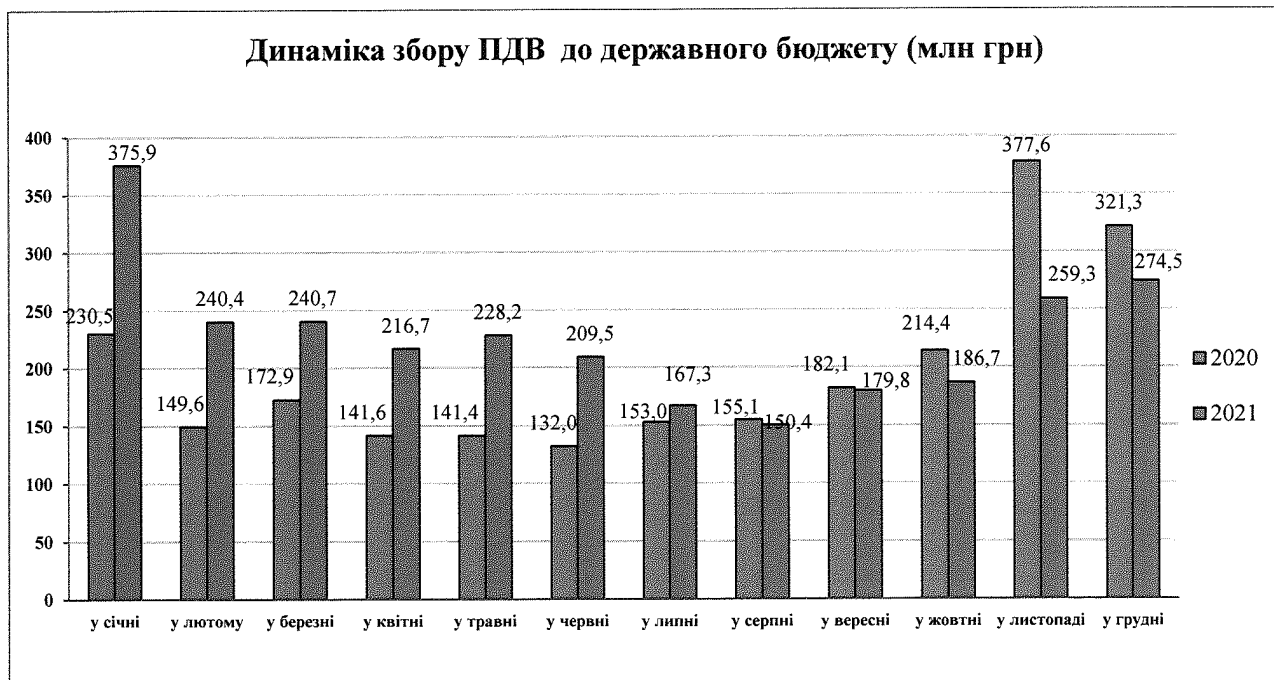

У 2021 році забезпечено надходжень ПДВ за рахунок:
добровільної сплати юридичними особами платниками податків – 2 677,4 млн грн (98,1 відс.);
погашення податкового боргу – 34,5 млн грн (1,3 відс);
контрольно-перевірочної роботи – 17,4 млн грн (0,6 відсотка).

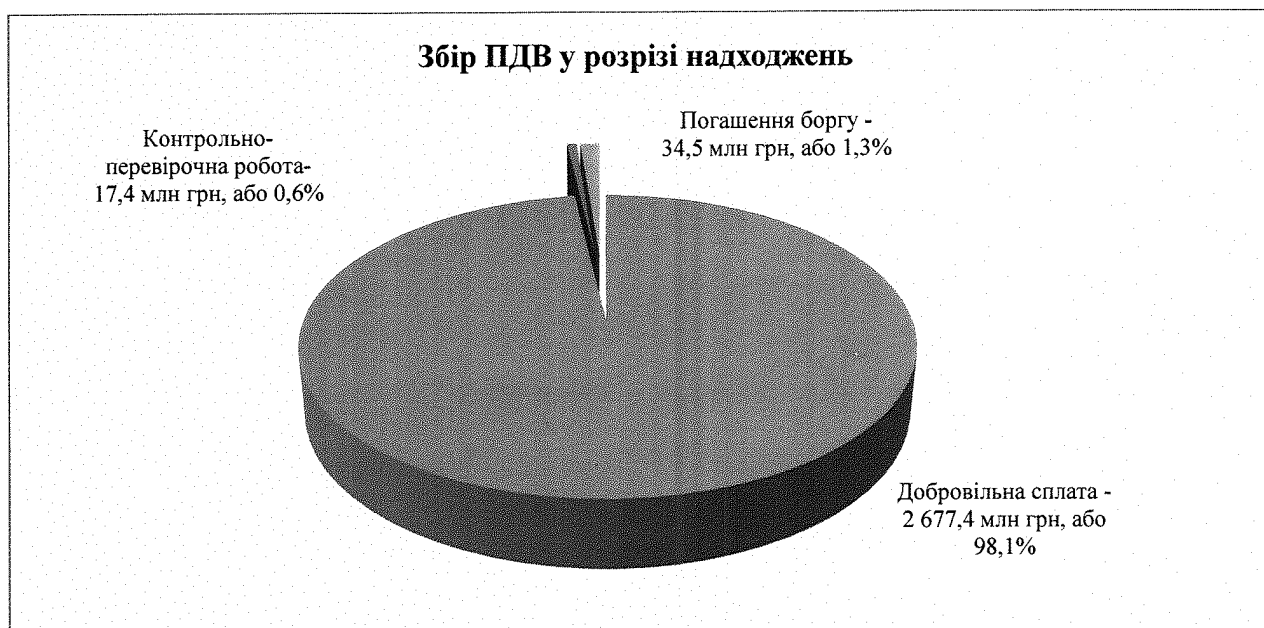

За даними декларацій з ПДВ нарахування ПДВ у січні – грудні 2021 року становили 2 738,4 млн грн, що більше в порівнянні з 2020 роком на 291,2 млн грн (11,9 відсотка).

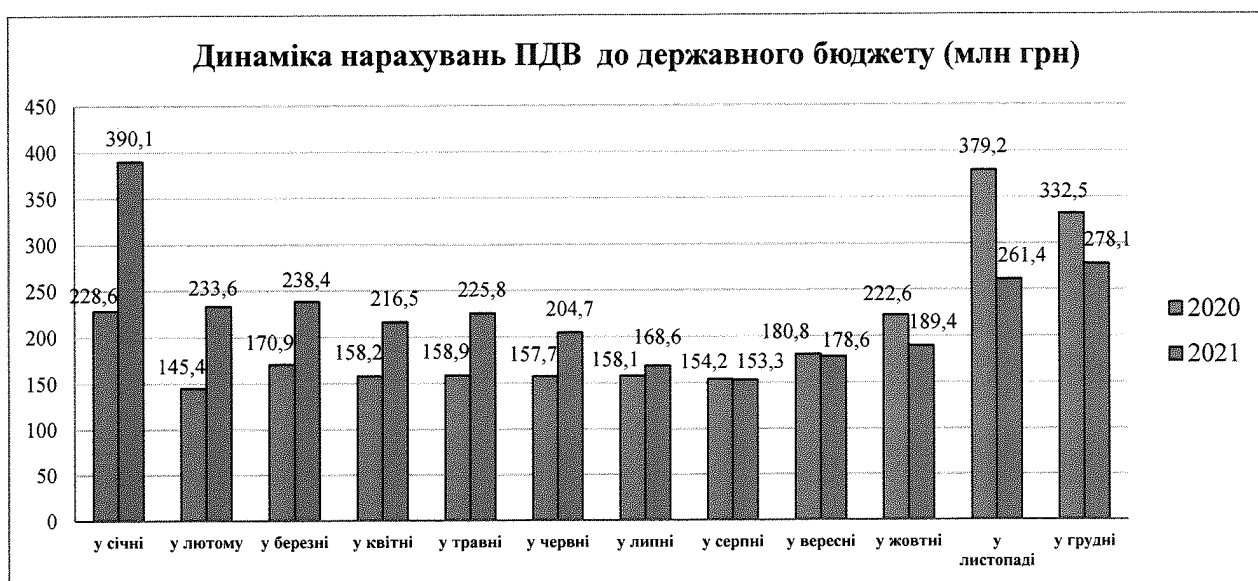

За результатами опрацювання декларацій з ПДВ, поданих ФОП, задекларовано до сплати – 60,6 млн грн, фактичний збір ПДВ становив 68,1 млн гривень. Забезпечено приріст до минулого року на 12,3 відсотка.

У звітному періоді заявлено до відшкодування (з урахуванням проведених уточнюючих розрахунків) на рахунки платників у банку СГ – юридичними особами – 1 443,9 млн грн, ФОП – 5,6 млн гривень.

Середньомісячна сума ПДВ, що декларувалася підприємствами до відшкодування становила 120,3 млн гривень.

За січень – грудень 2021 року відшкодовано коштами на рахунки платників у банку – 1 409,2 млн гривень.

Станом на 31.12.2021 загальний залишок невідшкодованих на рахунки платників у банку сум ПДВ становить 183,8 млн грн, що у порівнянні до 01.01.2021 зменшився на 7,9 млн грн (4,1 відсотка).

Із загальної суми надходжень податків і зборів до державного бюджету, рентні платежі за користування надрами становлять 3 562,6 млн грн, або 38,6 відсотка.



До загального фонду державного бюджету надійшло 2 677,0 млн грн з рентної плати за користування надрами для видобування нафти, що більше ніж у 2020 році на 1 030,9 млн грн (62,6 відс.), виконання індикативного показника – 133,3 відс. (додатково – 668,2 млн гривень).

Рентної плати за користування надрами для видобування природного газу надійшло 792,6 млн грн (у т. ч. до загального фонду державного бюджету – 750,6 млн грн та до спеціального фонду державного бюджету – 41,9 млн грн), виконання індикативного показника – 191,8 відс. (додатково – 379,4 млн гривень).

Рентної плати за користування надрами для видобування газового конденсату надійшло 59,4 млн грн, що більше ніж у 2020 році на 15,3 млн грн (34,7 відс.), виконання індикативного показника – 139,7 відс. (додатково – 16,9 млн гривень).

Рентної плати за користування надрами для видобування інших корисних копалин надійшло 33,6 млн грн, що більше ніж у 2020 році на 2,9 млн грн, виконання індикативного показника – 106,6 відс. (додатково – 2,1 млн гривень).

Станом на 31.12.2021 на території Сумської області зареєстровано 12 платників акцизного податку з виробництва на митній території України підакцизних товарів (продукції) у т. ч.: пива – 8, напою медового – 1, лікеро-горілчаних виробів та виноробної продукції – 3.

До загального фонду державного бюджету у 2021 році надійшло 28,5 млн грн акцизного податку з виробництва підакцизних товарів, індикатив виконано на 121,1 відсотка.

Надходження акцизного податку з вироблених в Україні підакцизних товарів у розрізі видів продукції становили:

пиво – 11,5 млн грн (103,2 відс.);
 лікero-горілчані вироби – 11,8 млн грн (133,7 відс.);
 виноробна продукція для якої використовується спирт етиловий – 4,2 млн грн (125,4 відс.);
 виноробна продукція для якої не використовується спирт етиловий – 0,7 млн грн (333,4 відс.);
 спирт – 1,0 тис. грн (1020,0 відс.);
 електрична енергія – 43,2 тис. грн (184,6 відсотка).

На території Сумської області зареєстровано 2 імпортери підакцизних товарів: 1 – тютюну, 1 – виноробної продукції.

Індикативні показники надходжень акцизного податку до спеціального фонду державного бюджету на 2021 рік доведені в сумі 0,3 млн грн, фактичні надходження – 1,4 млн грн, що становить 444,5 відс. доведеного показника.

Структура надходжень акцизного податку до державного бюджету
(млн грн)

- 1 – лікero-горілчані вироби (11,8 млн грн)
- 2 – пиво (11,5 млн грн)
- 3 – виноробна продукція з додаванням спирту (4,2 млн грн)
- 4 – виноробна продукція без додавання спирту (0,7 млн грн)

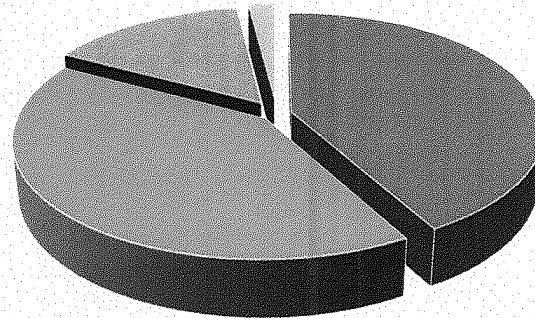

Станом на 31.12.2021 в ГУ ДПС знаходилось на обліку 1374 платники акцизного податку, які здійснюють роздрібну торгівлю алкогольними напоями та 1046 платників, які здійснюють реалізацію тютюнових виробів у роздрібній мережі. Платники мають 2148 ліцензій на роздрібну торгівлю алкогольними напоями та 1710 ліцензій на роздрібну торгівлю тютюновими виробами. У порівнянні з відповідним періодом минулого року відслідковується зменшення платників акцизного податку з роздрібного продажу. Кількість платників акцизного податку, які реалізують алкогольні напої зменшилась на 13; тютюнові вироби на 22, а кількість діючих ліцензій зменшилась на 7 та 11 відповідно.

Індикативний показник із надходжень до місцевих бюджетів акцизного податку з роздрібного продажу підакцизних товарів на 2021 рік доведений в сумі 146,9 млн гривень. У звітному періоді до місцевих бюджетів надійшло 159,4 млн грн, що на 12,5 млн грн більше доведеного показника, виконання становить 108,5 відсотка.

За результатами звірки показників даних системи електронного адміністрування реалізації пального, спирту етилового та декларацій акцизного податку платників з реалізації пального виявлено 3 розбіжності між показниками декларацій та відомостями СЕАРП та СЕ. Інформація передана до

підрозділу контрольно-перевірочної роботи ГУ ДПС для врахування при організації та проведенні перевірок.

У 2021 році надходження ПДФО до Зведеного бюджету України становили 7 187,4 млн грн, що на 248,7 млн грн менше доведеного індикативного показника.

Виконання індикативного показника доходів забезпечено на 97,6 відс., забезпечено приріст до показників минулого року на 19,4 відсотка.

Надходження ПДФО до Зведеного бюджету України (без ПДФО з відсотків по депозитних вкладах та добровільного декларування) (млн грн)

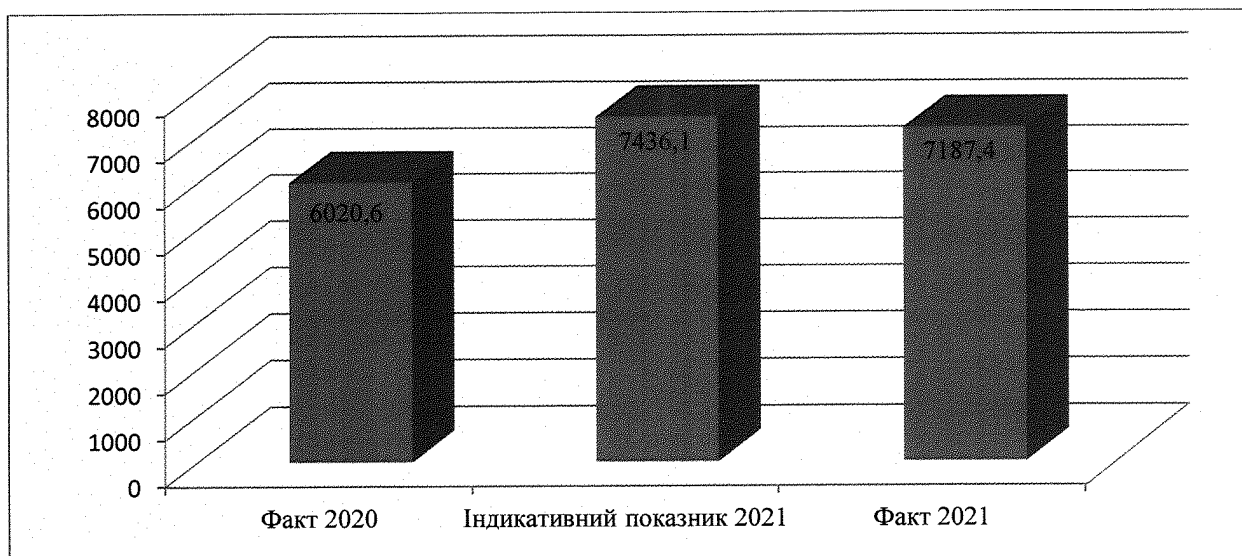

У 2021 році надходження ПДФО та військового збору до державного бюджету становили 2 325,5 млн грн, що на 65,5 млн грн менше доведеного індикативного показника.

Виконання індикативного показника доходів забезпечено на 97,3 відс., забезпечено приріст до минулого року на 19,5 відсотка.

Надходження ПДФО та військового збору до державного бюджету (млн грн)

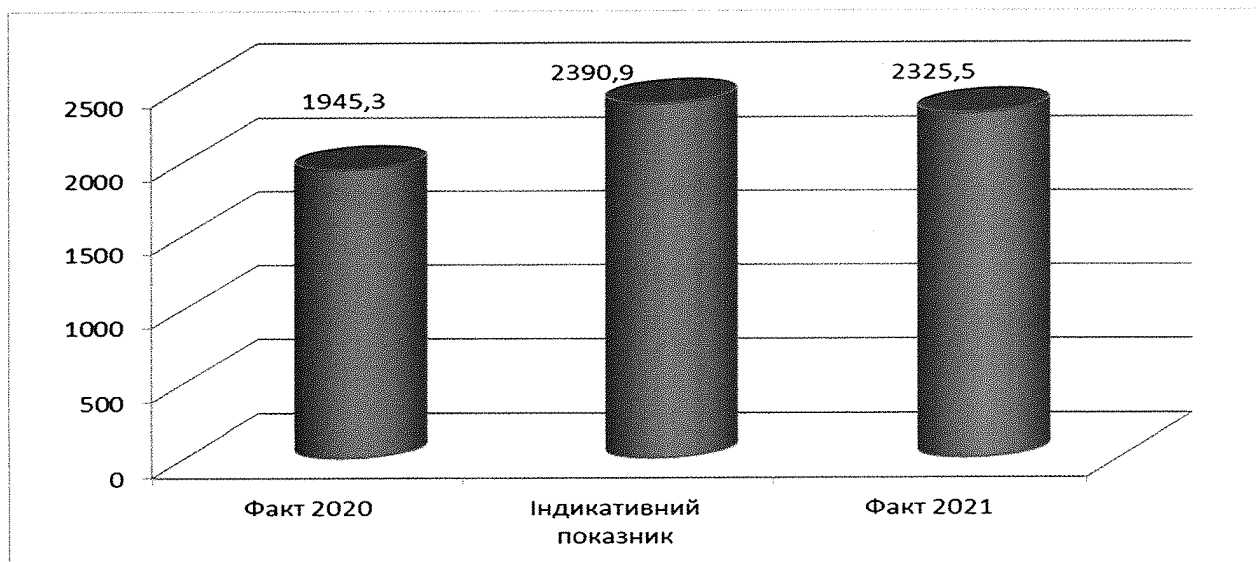

Забезпечено надходження платежів до місцевих бюджетів у 2021 році в сумі 6 108,3 млн грн, у т. ч. з:

ПДФО – 5 390,5 млн грн, що на 186,5 млн грн менше ніж доведений індикативний показник. Виконання індикативного показника забезпечено на 96,7 відс., приріст до минулого року 19,4 відс.;

єдиного податку з фізичних осіб – 599,9 млн грн, що на 69,3 млн грн більше, ніж доведений індикативний показник. Виконання індикативного показника забезпечено на 113,1 відс., приріст до минулого року 25,1 відс.;

податку на майно в частині плати за землю з фізичних осіб – 93,2 млн грн, що на 6,8 млн грн більше, ніж доведений індикативний показник. Виконання індикативного показника забезпечено на 107,9 відс., до минулого року на 6,6 відс.;

податку на нерухоме майно, відмінне від земельної ділянки з фізичних осіб – 23,9 млн грн, що на 3,5 млн грн більше, ніж доведений індикативний показник. Виконання індикативного показника забезпечено на 117,3 відс., приріст до минулого року 13,1 відс.;

транспортного податку з фізичних осіб – 0,5 млн грн, що на 0,2 млн грн більше, ніж доведений індикативний показник. Виконання індикативного показника забезпечено на 185,2 відс., приріст до минулого року 0,5 відс.;

туристичного збору з фізичних осіб – 0,3 млн грн, що на 0,05 млн грн більше, ніж доведений індикативний показник. Виконання індикативного показника забезпечено на 123,2 відс., приріст до минулого року 17,0 відсотків.

Надходження платежів до місцевих бюджетів з фізичних осіб

(млн грн)

Назва платежу	Факт 2020 рік	Індикатив	Факт 2021 рік	Відхилення (+,-) від факту 2020	Темп росту (%)	Відхилення (+,-) від індикативу	Виконання індикативу (%)
ПДФО, млн грн	4515,5	5204,0	5390,5	+875,0	119,4	-186,5	96,7
Єдиний податок, млн грн	479,5	669,2	599,9	+120,5	125,1	+69,3	113,1
Податок на майно в частині плати за землю, млн грн	87,4	98,9	93,2	+5,7	106,6	+6,8	107,9
Податок на нерухоме майно, відмінне від земельної ділянки, млн грн	21,1	27,4	23,9	+2,7	113,1	+3,5	117,3
Транспортний податок, тис. грн	0,8	0,7	0,5	-0,3	0,05	+0,2	185,2
Туристичний збір, тис. грн	0,3	0,35	0,3	+0,04	117,0	+0,05	123,2

Забезпечено повноту нарахування та сплати до місцевих бюджетів фізичними особами: плати за землю; податку на нерухоме майно, відмінне від земельної ділянки; транспортного податку.

Разом з тим проведено нарахування з:

плати за землю – 238677 фізичним особам, виписано 271822 ППР на суму 57,2 млн грн;

плати на нерухоме майно, відмінне від земельної ділянки – 16333 фізичним особам та виписано 23059 ППР на суму 24,9 млн грн,

транспортного податку – 24 фізичним особам, виписано 24 ППР на суму 0,3 млн гривень.

Надходження з єдиного внеску у 2021 року становлять 6 475,1 млн грн (97,3 відс. виконання), недобір – 181,0 млн грн (приріст до минулого року – 21,8 відс.), у т. ч. від:

фонду оплати праці найманих працівників – 5 451,6 млн грн;

грошового забезпечення військовозобов'язаних – 623,0 млн грн;

сплати ФОП – 394,8 млн грн;

грошового забезпечення батьків – вихователів, добровільного страхування – 5,7 млн гривень.

Структура надходжень єдиного внеску до місцевих бюджетів (млн грн)

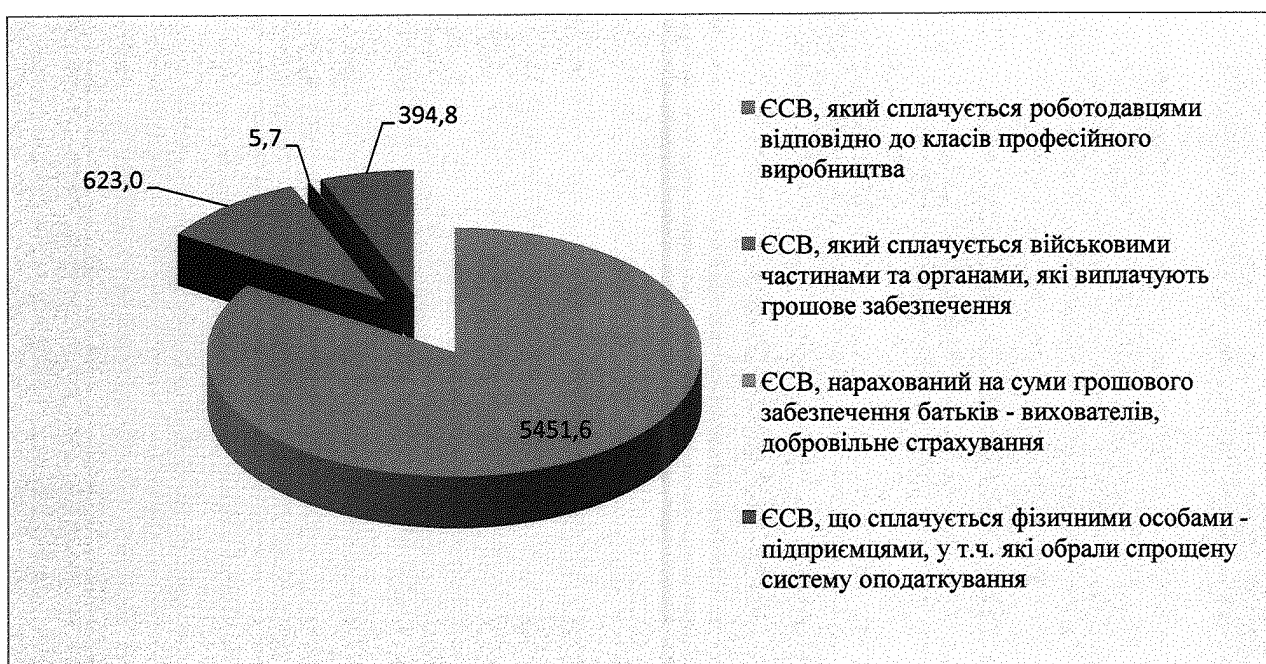

У січні – грудні 2021 року до Зведеного бюджету України надійшло 117,4 млн грн за рахунок вжитих заходів щодо скорочення податкового боргу.

Індикативний показник із забезпечення надходжень у рахунок погашення податкового боргу до державного бюджету виконано в повному обсязі, до бюджету надійшло 74,8 млн грн, додаткові надходження становили 31,2 млн гривень.

Надходження коштів до бюджетів забезпечено за рахунок:
 стягнення коштів з банківських рахунків боржників та вилучення готівки – 11,6 млн грн;
 надходження від боржників-банкрутів – 2,4 млн грн;
 реалізації майна боржників, яке перебуває у податковій заставі – 1,0 млн грн;
 стягнення за виконавчими документами – 8,1 млн грн;
 самостійної сплати боржників – 75,1 млн гривень.

У звітному періоді направлено до суду 21 позовну заяву про отримання дозволу на погашення податкового боргу СГ за рахунок майна, що перебуває в податковій заставі на загальну суму 9,1 млн гривень.

З уповноваженими товарними біржами укладено 5 договорів-доручень про реалізацію майна, яке перебувало в податковій заставі на загальну вартість 3,1 млн гривень. Проведено 231 опис майна боржників в податкову заставу на суму 55,1 млн гривень.

Виконання індикативного показника із надходжень від реалізації майна боржників, яке перебуває у податковій заставі виконано на 146,3 відсотка.

Станом на 31.12.2021 у ГУ ДПС перебуває на обліку та підлягає реалізації безхазяйне майно на загальну суму 192,5 тис. гривень.

У 2021 році індикативний показник із надходження коштів від реалізації безхазяйного майна до державного бюджету виконано на 97,3 відс., фактичні надходження становили 494,4 тис. гривень. До місцевих бюджетів за рахунок реалізації безхазяйного майна спрямовано 81,2 тис. грн, виконання індикативу 232,0 відсотки.

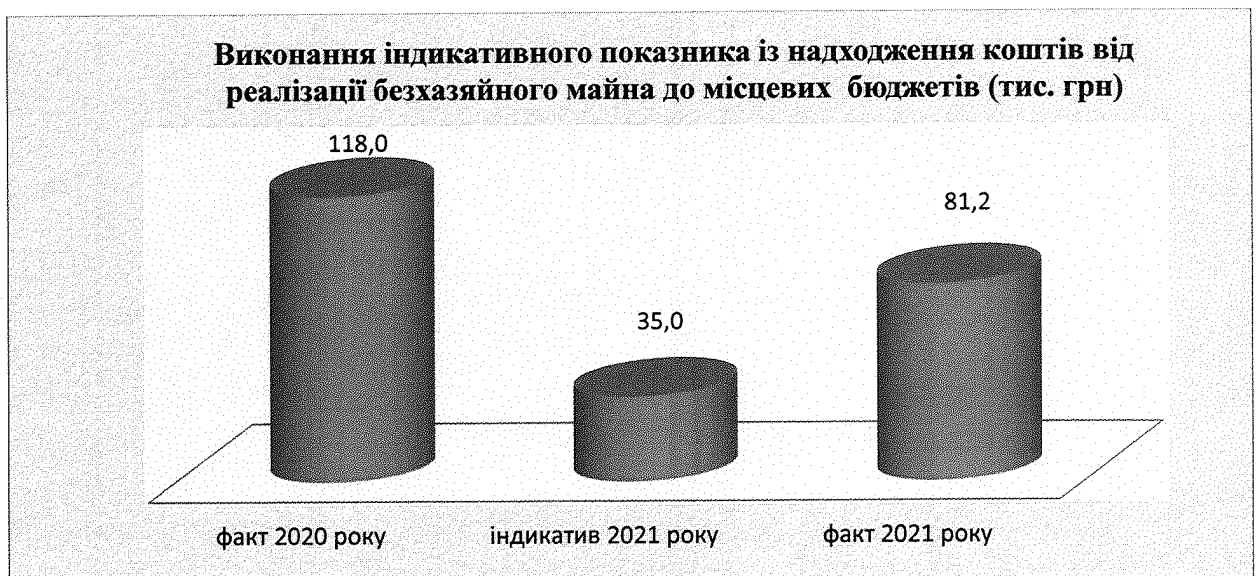

Протягом 2021 року забезпечено скорочення податкового боргу до Зведеного бюджету України на 242,6 млн гривень.

Станом на 31.12.2021 сума податкового боргу становить 902,0 млн грн, що на 21,2 відс. менше порівняно з 01.01.2021 (1 237,7 млн гривень).

Динаміка податкового боргу (млн грн)

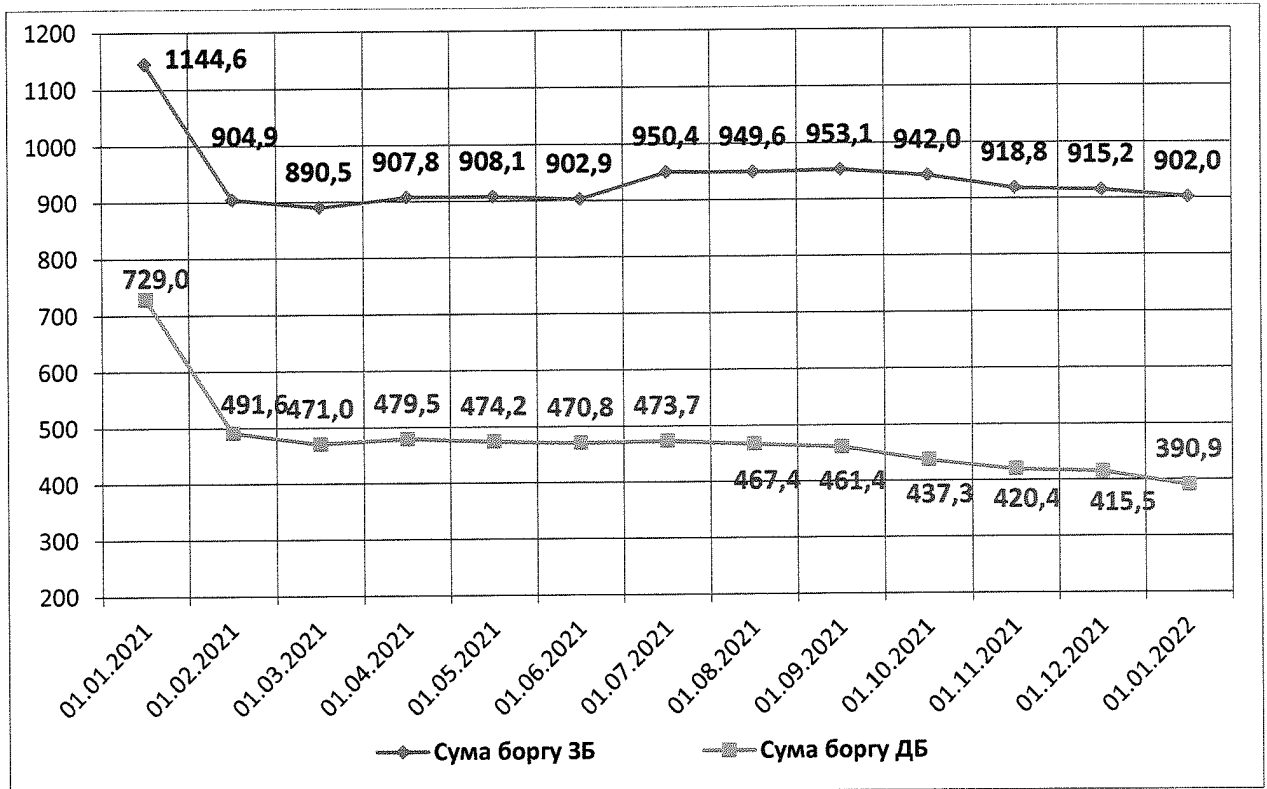

Сума податкового боргу до Зведеного бюджету України в розрізі основних податків складається з:

- ПДВ – 269,0 млн грн (29,8 відс.);
- земельного податку – 361,5 млн грн (40,1 відс.);
- податку на прибуток – 73,4 млн грн (8,1 відс.);
- ПДФО – 105,7 млн грн (11,7 відс.);
- інших – 92,4 млн грн (10,3 відсотка).

Сума податкового боргу в розрізі основних податків (відс.)

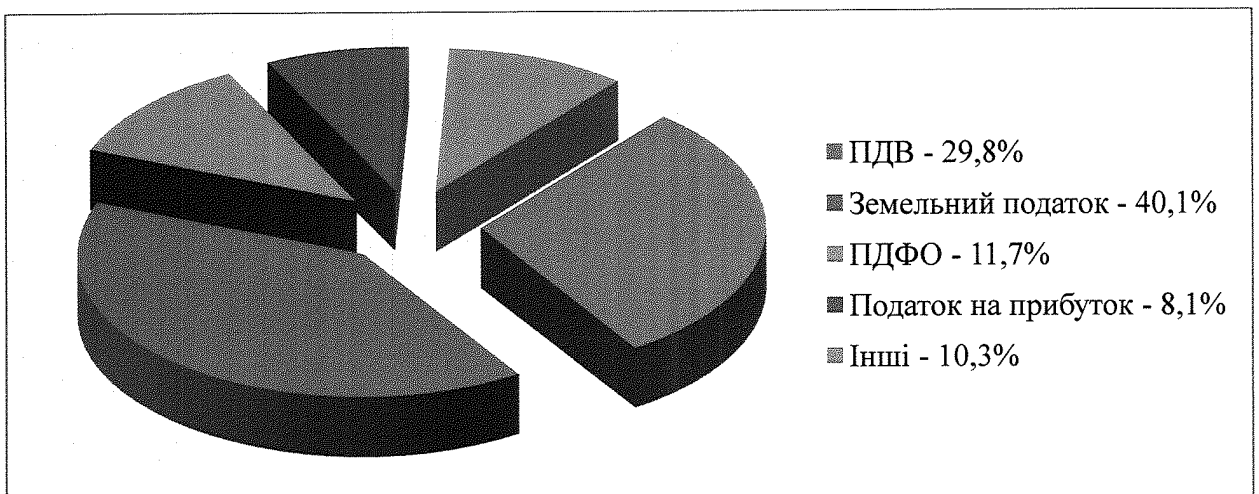

Сума податкового боргу до Зведеного бюджету України складається з:
підприємств - банкрутів – 197,3 млн грн (21,9 відс.);

боржників без банкрутів – 704,7 млн грн (78,1 відсотка).

Протягом звітного періоду порушено 16 справ про банкрутство на загальну суму кредиторських вимог 63,3 млн грн, визнано банкрутами 12 боржників на 34,7 млн гривень.

Забезпечено надходжень від підприємств, які перебувають у процедурі банкрутства 2,4 млн гривень.

Разом з тим проведено списання безнадійного податкового боргу на загальну суму 210,4 млн грн, у т. ч.:

визнання боржника банкрутом (недостатність активів) – 99,3 млн грн;

строк давності яких минув (1095 днів) – 108,5 млн грн;

згідно умов санації – 2,4 млн грн;

інше – 0,2 млн гривень.

Інформація щодо сум списаного податкового боргу щомісяця направлялась до ДПС (12 листів).

У 2021 році платниками податків до ГУ ДПС подано 29 заяв щодо розстрочення грошових зобов'язань (податкового боргу). За результатами розгляду заяв прийнято 20 рішень про розстрочення грошових зобов'язань (податкового боргу) на загальну суму 5,4 млн гривень. Згідно рішень ДПС укладено 2 договори про розстрочення грошових зобов'язань на суму 17,3 млн гривень. Протягом 2021 року діяли 5 рішень суду про розстрочення податкового боргу.

З метою збільшення надходжень до бюджетів ГУ ДПС вживались заходи з питань забезпечення проведення у 2021 році кампанії декларування громадянами та самозайнятими особами доходів, отриманих у 2020 році.

За результатами проведеної роботи до ГУ ДПС подано 10168 декларацій про майновий стан і доходи громадян, у т. ч.:

6770 – обов'язкових;

3398 – для отримання податкової знижки.

За основними напрямками громадяни задекларували доходи, отримані від: спадщини – 1676 декларацій;

продажу сільськогосподарської продукції – 2059;

отримання іноземних доходів – 206;

отримання інвестиційного прибутку – 50;

здачі в найм нерухомого майна – 291;

продажу рухомого і нерухомого майна – 919;

інші доходи – 1551.

За результатами кампанії декларування громадянами та самозайнятими особами доходів, отриманих у 2020 році, задекларовано до сплати ПДФО у сумі 36,4 млн грн та військового збору – 5,3 млн гривень.

Добровільно задекларували доходи, отримані протягом 2020 року, 56 громадян області (більше 1 млн грн) на загальну суму 498,7 млн гривень.

Станом на 31.12.2021 сплачено до бюджету самостійно визначеного податкового зобов'язання з ПДФО – 34,8 млн грн та військового збору – 5,0 млн гривень.

У звітному періоді згідно з деклараціями для отримання податкової знижки, громадянами задекларовано 10 074,0 тис. грн ПДФО до повернення,

з них повернуто за висновками 9 331,0 тис. грн 3291 громадянину.

Разом з тим, у зв'язку набранням чинності Закону України від 15 червня 2021 року № 1539-ІХ «Про внесення змін до Податкового кодексу України та інших законів України щодо стимулювання детінізації доходів та підвищення податкової культури громадян шляхом запровадження одноразового (спеціального) декларування фізичними особами належних їм активів та сплати одноразового збору до бюджету», задекларовано одноразовий збір до державного бюджету на суму – 277,9 тис. гривень.

За результатами аналізу ефективності організації роботи з виконання індикативних показників доходів, підготовлено 12 проєктів наказів про стан організації роботи ГУ ДПС.

Направлено до ДПС 12 інформаційно-аналітичних матеріалів щодо стану виконання ГУ ДПС індикативних показників з надходжень до бюджетів усіх рівнів та 11 пояснень щодо причин невиконання індикативних показників.

Розділ 2. Проведення роботи з питань дотримання вимог податкового законодавства, законодавства щодо адміністрування єдиного внеску та законодавства з інших питань, контроль за дотриманням якого покладено на ДПС, у т. ч. боротьби з відмиванням доходів, одержаних злочинним шляхом

До Плану - графіка документальних планових перевірок на 2021 рік включено 191 СГ. У звітному періоді проведено 96 документальних планових перевірок СГ (донараховано – 140,4 млн грн, із них узгоджено 45,9 млн грн та сплачено – 39,6 млн гривень).

У 2021 році забезпечено організацію та проведення 150 перевірок дотримання СГ вимог податкового, валютного та іншого законодавства з питань, контроль за дотриманням якого покладено на органи ДПС, у т. ч.:

77 СГ, якими прийнято рішення про припинення, (закриття) їх діяльності, донараховано – 26,6 млн грн; зменшено від'ємне значення з податку на прибуток – 43,8 млн грн; зменшено від'ємне значення ПДВ – 0,1 млн грн;

44 з питань відшкодування ПДВ, донараховано – 0,1 млн грн; зменшено бюджетне відшкодування ПДВ – 15,7 млн грн; зменшено від'ємне значення ПДВ – 2,0 млн грн;

23 за зверненнями платників податків, донараховано – 4,5 млн грн;

2 щодо отриманої податкової інформації, яка свідчить про порушення платниками податків валютного, податкового та іншого законодавства, донараховано – 3,0 млн грн;

4 з питань недостовірності декларування податків, донараховано 5,3 млн гривень.

Протягом 2021 року проведено 431 фактичну перевірку господарських одиниць суб'єктів господарювання, з питань регулювання обігу готівки, порядку здійснення платниками податків розрахункових операцій, наявності ліцензій тощо. За результатами перевірок донараховано штрафних (фінансових) санкцій – 14,0 млн грн, з яких узгоджено – 7,7 млн грн та сплачено до бюджету – 2,8 млн гривень.

Перевірки було охоплено 440 платників податків, що здійснюють діяльність у сфері обігу підакцизних товарів.



Проведено 191 документальну перевірку з питань своєчасності виплати заробітної плати, повного і своєчасного нарахування, перерахування до бюджету ПДФО, військового збору та єдиного внеску, встановлено порушень у 28 СГ (юридичні особи), за результатами яких донараховано 7,1 млн грн, до бюджету надійшло 3,5 млн гривень.

Структура проведених документальних перевірок

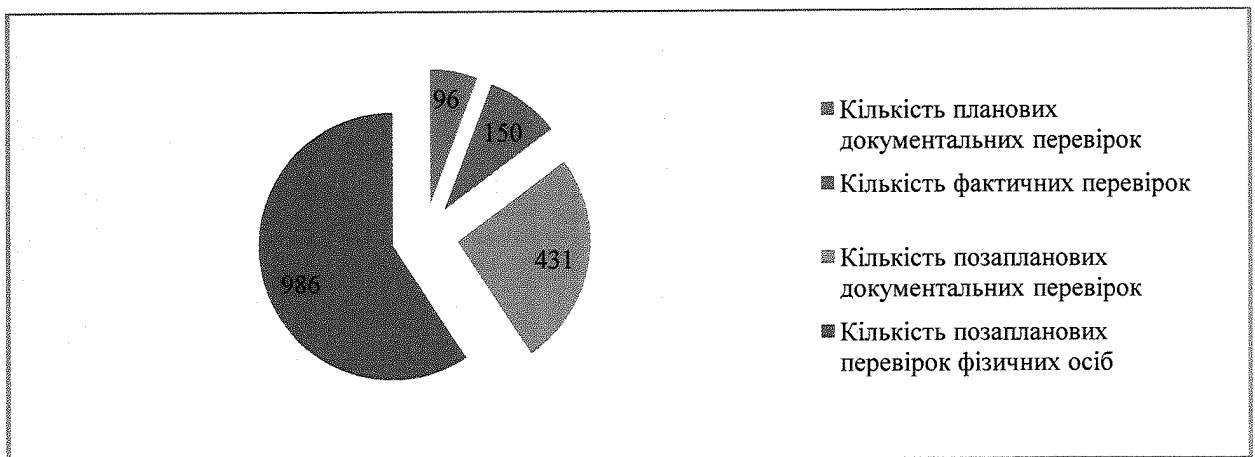

У звітному періоді перевірки з питань порушення платниками податків податкового та іншого законодавства під час виплати заробітної плати та інших доходів громадян не проводилися, у зв'язку з введенням мораторію на проведення документальних та фактичних перевірок відповідно до пункту 522 підрозділу 10 розділу XX «Перехідні положення» Податкового кодексу України від 02 грудня 2010 року № 2755-VI з урахуванням змін, внесених Законом України від 17 березня 2020 року № 533-IX «Про внесення змін до Податкового кодексу України та інших законів України щодо підтримки платників податків».

на період здійснення заходів, спрямованих на запобігання виникненню і поширенню коронавірусної хвороби (COVID-19)».

Разом з тим направлено 255 листів до ФОП, які нараховують заробітну плату у розмірі нижче встановленого законодавством мінімального рівня. За результатами проведеної роботи до Зведеного бюджету України додатково надійшло 0,3 млн грн ПДФО.

У звітному періоді проведено 986 позапланових перевірок самозайнятих осіб, за результатами яких застосовано штрафних фінансових санкцій 23,6 млн грн, узгоджено 39,0 млн грн, сплачено до бюджету 4,2 млн гривень.

Проведено 140363 камеральних перевірок податкової звітності з питань адміністрування:

податку на прибуток (у т. ч. неприбуткових установ і організацій) – 9350, виявлено порушень у 9 СГ, донараховано 0,2 млн грн;

частини чистого прибутку (доходу) – 492, виявлено порушень у 2 СГ, донараховано 48,3 тис. грн;

єдиного податку (III та IV група) – 11333, виявлено порушень у 33 СГ, донараховано 22,5 тис. грн;

єдиного податку (ФОП) – 42905, виявлено порушень у 322 СГ, донараховано 0,2 млн грн;

ПДВ (юридичні особи) – 41012, виявлено порушення у 10 СГ, донараховано 1 428,0 тис. грн;

ПДВ (ФОП) – 4670, виявлено порушення у 395 СГ, донараховано 1,5 млн грн;

контролю за відшкодуванням ПДВ (юридичні особи) – 878, упереджено бюджетне відшкодування ПДВ на 5,3 млн грн;

контролю за відшкодуванням ПДВ (ФОП) – 112, упереджено бюджетне відшкодування ПДВ на 46,2 тис. грн;

ПДФО за результатами річного декларування громадянами та самозайнятими особами – 9126;

акцизного податку (юридичні та фізичні особи) – 19524, складено 490 актів, донараховано 362,8 тис. грн;

місцевих податків і зборів – 11270, виявлено порушень у 69 СГ, донараховано 561,9 тис. грн;

екологічного податку та рентної плати – 18935, виявлено порушень у 113 СГ, донараховано 947,2 тис. грн;

плати за землю з фізичних осіб – 2723, виявлено порушень у 267 платників, застосовано штрафних санкцій на загальну суму 90,0 тис. грн;

податкового розрахунку сум доходу, нарахованого (сплаченого) на користь платників податків - фізичних осіб, і сум утриманого з них податку, а також сум нарахованого єдиного внеску – 78729, виявлено порушень у 431 СГ, застосовано штрафних санкцій до 146 СГ на загальну суму 0,08 млн гривень.

Здійснювався контроль за своєчасністю подання СГ податкової звітності, сплати податкових зобов'язань, реєстрації податкових накладних в ЄРПН/розрахунків коригування до податкових накладних.

У звітному періоді застосовано штрафні санкції з:

податку на прибуток – до 13 СГ на загальну суму 145,9 тис. грн;

частини чистого прибутку (доходу) – до 2 СГ на загальну суму 48,3 тис. грн;

ПДВ (юридичні особи) – до 1803 СГ на загальну суму 3 947,5 тис. грн;

ПДВ (фізичні особи) – до 395 СГ на загальну суму 1,5 млн грн;

акцизного податку – до 602 СГ на загальну суму 362,8 тис. грн;

єдиного податку (юридичні особи III – IV група) – до 33 СГ на загальну суму 22,4 тис. грн;

єдиного внеску (фізичні особи) – до 2279 на загальну суму 4,5 млн грн;

місцевих податків та зборів (юридичні особи) – до 69 на загальну суму 0,6 млн грн;

плати за землю з фізичних осіб – до 267 на загальну суму 0,09 млн гривень.

Забезпечено проведення аналізу 20 поданих звітів про контрольовані операції за 2020 рік на загальну суму 2 785,8 млн гривень. За результатами проведеної роботи направлено до ДПС 3 аналітичні довідки.

При здійсненні контролю за дотриманням термінів подання звітів та повнотою відображення контрольованих операцій у поданих звітах, підготовлено та направлено запити до 6 СГ з приводу не відповідності умов контрольованої операції принципу «витягнутої руки».

Проведено 1 документальну виїзну позапланову перевірку з питань дотримання принципу «витягнутої руки», триває процедура узгодження.

ГУ ДПС вживались заходи щодо своєчасного відпрацювання підприємств реального сектору економіки, які скористалися послугами «сумнівних» контрагентів для мінімізації податкових зобов'язань. У звітному періоді проведено контрольні-перевірочні заходи стосовно 47 ризикових СГ, що формували схемний податковий кредит. За результатами проведених контрольні-перевірочних заходів встановлено порушення податкового законодавства та донараховано 42,9 млн грн, у т. ч.: основний платіж – 38,1 млн грн, штрафні санкції – 4,6 млн грн, зменшено від'ємне значення ПДВ – 23,3 млн грн, зменшено бюджетне відшкодування – 1,7 млн гривень.

Проводилась робота щодо відпрацювання сумнівних фінансових операцій, що можуть бути пов'язані з легалізацією (відмиванням) доходів, одержаних злочинним шляхом або фінансування тероризму. За результатами вжитих заходів складено 185 повідомлень про фінансові операції, які можуть бути пов'язані з легалізацією (відмиванням) доходів на загальну суму 1742,7 млн гривень.

За матеріалами ГУ ДПС та правоохоронних органів складено 61 висновок з встановленими ознаками кримінальних правопорушень на загальну суму 1813,1 млн грн, у т. ч.:

передбачених ст. 209 Кримінального кодексу України (далі – КК) – 23;
предикатних злочинів – 38.

За результатами розгляду матеріалів слідчими органами внесено до Єдиного реєстру досудових розслідувань відомості щодо 9 фактів вчинення правопорушень. Разом з тим до матеріалів кримінальних проваджень приєднано 45 висновків, складених ГУ ДПС, для використання під час здійснення досудового розслідування.

Виявлено 23 схеми, пов'язані з легалізацією (відмиванням) доходів, одержаних злочинним шляхом на загальну суму 820,6 млн гривень. Слідчими органами за результатами розгляду матеріалів внесено до Єдиного реєстру досудових розслідувань відомості щодо 5 фактів вчинення правопорушень за статтею 209 КК. Разом з тим до матеріалів кримінальних проваджень приєднано 15 висновків складених ГУ ДПС, для використання у ході здійснення досудового розслідування, 3 висновки знаходяться на розгляді.

Розділ 3. Організація роботи щодо контролю за виробництвом та обігом спирту, алкогольних напоїв, тютюнових виробів і реалізації пального

ГУ ДПС забезпечено організацію роботи щодо ліцензування роздрібної торгівлі алкогольними напоями, тютюновими виробами, рідинами, що використовуються в електронних сигаретах і палим, зберігання пального.

У звітному періоді видано 4456 ліцензії, у т. ч. на право:

- роздрібної торгівлі алкогольними напоями – 2351;
- роздрібної торгівлі тютюновими виробами – 1874;
- оптової торгівлі алкогольними напоями – 3;
- роздрібної торгівлі палим – 84;
- оптової торгівлі палим – 6;
- зберігання пального – 141.

При здійсненні контролю за дотриманням умов провадження ліцензійної діяльності за несвоєчасну сплату чергового платежу призупинено дію 52 ліцензій.

За відсутність сплати чергових платежів та на підставі заяв СГ анульовано дію 826 ліцензій на право:

- роздрібної торгівлі алкогольними напоями – 365;
- роздрібної торгівлі тютюновими виробами – 306;
- оптової торгівлі алкогольними напоями – 2;
- роздрібної торгівлі палим – 83;
- оптової торгівлі палим – 10;
- зберігання пального – 60.

У звітному періоді ГУ ДПС переоформлено 579 ліцензій на право:

- роздрібної торгівлі алкогольними напоями та тютюновими виробами – 524;
- роздрібної торгівлі палим – 10;
- оптової торгівлі палим – 2;
- зберігання пального – 43.

До обласного бюджету надійшло 22,6 млн грн плати за ліцензії на роздрібну, оптову торгівлю алкогольними напоями та тютюновими виробами, палим та зберігання пального, що на 0,8 млн грн більше індикативного показника.

Надходження коштів до місцевих бюджетів плати за ліцензії на оптову, роздрібну торгівлю підакцизними товарами та зберігання пального (тис. грн)

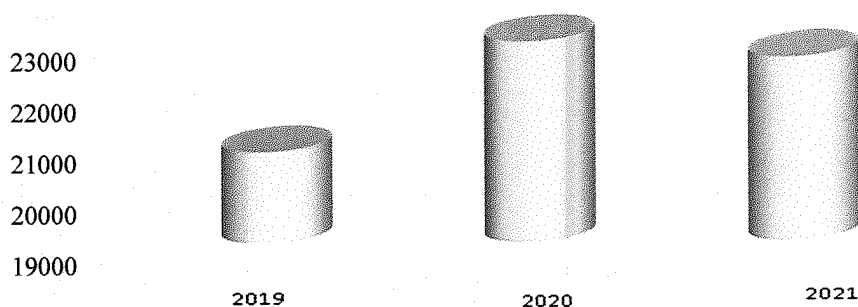

Станом на 31.12.2021 на території Сумської області діють 5059 ліцензій, у т. ч. на право:

виробництва спирту та алкогольних напоїв – 14;
оптової торгівлі алкогольними напоями та тютюновими виробами – 22;
роздрібною торгівлі алкогольними напоями та тютюновими виробами – 3818;

оптової торгівлі паливом – 47;
роздрібною торгівлі паливом – 164;
зберігання пального – 994.

З метою здійснення контролю за виробництвом та обігом підакцизних товарів у 2021 році проведено 97 фактичних перевірок СГ, з яких 87 – результативні.

При проведенні перевірок виявлено 166 фактів порушення законодавства у сфері контролю за виробництвом та обігом підакцизних товарів, а саме:

відсутність реєстрації витратомірів-лічильників та рівнемірів лічильників пального в Єдиному реєстрі – 57;

неподання електронних документів, що містять дані про фактичні залишки пального та обсяг обігу пального – 23;

роздрібна торгівля алкогольними напоями та тютюновими виробами без наявності відповідної ліцензії – 21;

зберігання алкогольних напоїв та тютюнових виробів без марок акцизного податку встановленого зразка або з підробленими марками акцизного податку – 9;

роздрібна торгівля алкогольними напоями через РРО (ЕККА) не зазначених в ліцензії на роздрібну торгівлю – 4;

імпорт алкогольних напоїв без наявності ліцензії – 1;

зберігання спирту у місцях зберігання не внесених до Єдиного реєстру – 2;

зберігання алкогольних напоїв у місцях зберігання не внесених до Єдиного реєстру – 2;

відсутність реєстрації акцизного складу СЕАРП та СЕ – 4;

неподання, несвоєчасне подання, або подання з недостовірними відомостями звіту про обсяги виробництва та/або обігу спирту, алкогольних напоїв та тютюнових виробів – 9;

оптова торгівля пальним без наявності відповідної ліцензії – 2;
зберігання пального без наявності ліцензії – 7;
інші порушення – 26.

Результати проведення фактичних перевірок щодо контролю за виробництвом та обігом підакцизних товарів

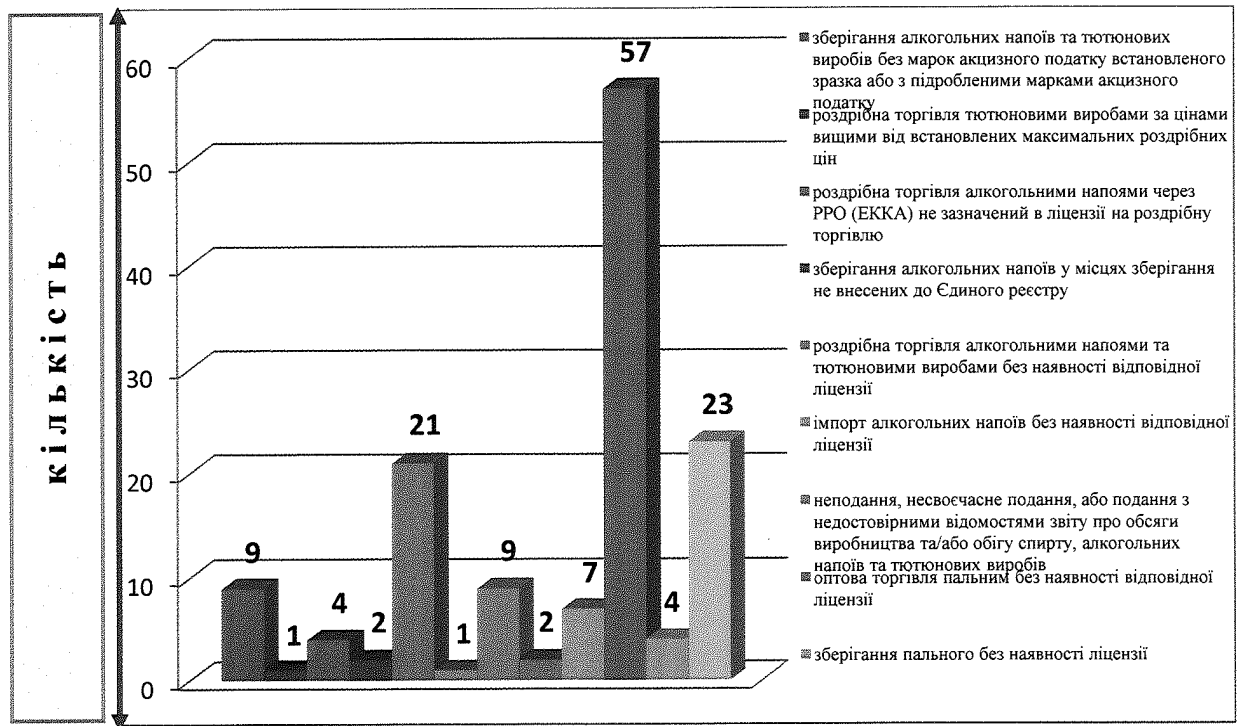

За результатами проведених перевірок застосовано фінансові санкції на загальну суму 26,2 млн гривень.

Протягом 2021 року до місцевих бюджетів надійшло 1,6 млн грн за рахунок сплати штрафних санкцій, у т. ч. 0,7 млн грн за матеріалами перевірок минулого року.

Від правоохоронних органів отримано 12 матеріалів щодо фактів продажу СГ алкогольних напоїв та тютюнових виробів неповнолітнім. За результатами їх опрацювання анульовано 7 ліцензій на право роздрібною торгівлі алкогольними напоями та 5 ліцензій на право роздрібною торгівлі тютюновими виробами.

Постійно здійснювався контроль за зберіганням, обліком, продажем та використанням марок акцизного податку.

Проведено 8 інвентаризацій марок акцизного податку у виробника алкогольних напоїв та 5 інвентаризацій марок акцизного податку у сховищі ГУ ДПС.

За результатами інвентаризацій розбіжностей з даними бухгалтерського обліку не встановлено.

У звітному періоді реалізовано марок акцизного податку виробникам алкогольної продукції в кількості 1 655,5 тис. шт., виробникам виноробної – 9,0 тис. шт., імпортеру алкогольних напоїв – 20,5 тис. штук.

Організовано роботу представників ГУ ДПС на акцизних складах спиртових заводів і підприємств-виробників лікєро-горілочної продукції та податкових постах відповідно до затверджених керівництвом ГУ ДПС графіків чергувань (65 основних та 62 уточнених).

З працівниками, які залучались для чергувань на акцизних складах та податкових постах, постійно проводились інструктажі та спеціальні навчання щодо специфіки контролю за виробництвом спирту.

Перевірками роботи представників на акцизних складах та податкових постах фактів порушень або не забезпечення присутності (відповідно до затверджених графіків) не встановлено.

З метою контролю за повною декларавання та сплати акцизного податку СГ в 2021 році проведено 19524 камеральних перевірок, за результатами яких складено 490 актів.

У звітному періоді СГ винесено 602 податкові повідомлення-рішення на загальну суму 362,8 тис. грн (сплачено 220,2 тис. грн), у т. ч. за:

неподання або несвоєчасне подання декларацій акцизного податку – 500 на загальну суму 349,2 тис. грн (сплачено 211,5 тис. грн);

порушення правил сплати (перерахування акцизного податку до бюджету – 102 на загальну суму 13,6 тис. грн (сплачено 8,7 тис. гривень).

Фактів несвоєчасної реєстрації акцизних накладних/розрахунків – коригування до акцизних накладних в СЕАРП та СЕ в 2021 році не виявлено.

Розділ 4. Впровадження та розвиток електронних сервісів для суб'єктів господарювання

Забезпечено обмін електронними документами між суб'єктами електронного документообігу. Прийнято та опрацьовано 3328 повідомлень про надання інформації щодо електронного цифрового підпису, у т. ч. від юридичних осіб – 3021, фізичних осіб – 307.

Продовжував роботу модернізований електронний сервіс «Електронний кабінет платника», через приватну частину якого платник має можливість направити електронного листа до будь-якого органу ДПС.

Забезпечено координацію діяльності ЦОП з надання адміністративних послуг та консультацій. До ДПП направлено 26 наказів, 2 розпорядження, 73 листи для оперативного інформування платників податків та актуалізації інформації, розміщеної на стендах у приміщеннях ЦОП.

Щомісяця складались та затверджувались в установленому порядку графіки роботи працівників, задіяних у місцях прийому суб'єктів звернень, у т. ч. ЦОП.

З метою профілактики, запобігання поширення та мінімізації інфікування коронавірусом працівників ГУ ДПС, які здійснюють обслуговування платників у ЦОП, видано 2 розпорядження ГУ ДПС (від 14.01.2021 № 6-р «Про зміну роботи центрів обслуговування платників та державних податкових інспекцій» та від 05.04.2021 № 20-р «Про організацію роботи центрів обслуговування платників та державних податкових інспекцій на період встановлення «червоного рівня» епідемічної небезпеки»).

На субсайті ГУ ДПС на банері «Центри обслуговування» розміщена інформація про:

- режим роботи ЦОП в умовах карантину;
- призупинення прийому відвідувачів у ЦОП;
- надання адміністративних послуг у режимі онлайн та за попереднім записом за телефонами виключно для надання адміністративних послуг у разі гострої необхідності;
- відновлення роботи ЦОП;
- порядок отримання адміністративних послуг в умовах карантину;
- електронні сервіси.

У звітному періоді оновлювались зразки заяв щодо надання адміністративних послуг, які розміщені на субсайті ГУ ДПС (у підрозділі «Адміністративні послуги» розділу «Діяльність») та на банері «Центри обслуговування» та на інформаційних стендах у місцях надання адміністративних послуг, у т.ч. ЦОП.

Платникам податків надано 126877 адміністративних послуг, у т.ч. 79295 – через ЦОП.

У середньому ГУ ДПС щоденно надавалось 507 адміністративних послуг, у т.ч. 317 – через ЦОП.

Протягом звітного періоду:

оброблено відомостей з ЄДР – 32332 (у т.ч. юридичні особи – 13940, ФОП – 18392);

взято на облік 898 новостворених платників податків - юридичних осіб та 6528 новостворених ФОП;

припинено 902 платники податків - юридичних осіб та 5319 ФОП.

Разом з тим:

взято на облік за неосновним місцем обліку 1753 платники юридичні особи та 1720 ФОП;

прийнято та оброблено 987 заяв про внесення змін до облікових даних платника за ф. 1-ОПП;

створено та оброблено 1001 документ щодо обліку платників податків: службові документи – 425; зняття з обліку за неосновним місцем обліку – 54; відомості відповідних реєстрів про реєстрацію (для обліку за основним місцем з ознакою «платник не подав заяви про взяття на облік») – 91; повідомлення про обслуговування централізованою бухгалтерією – 236; облік за неосновним місцем обліку з ознакою «платник не подав заяви про взяття на облік» – 175; відміна рішення щодо зняття з обліку – 1; рішення про зняття ознаки платника податку на прибуток у Реєстрі платників податків - нерезидентів – 2; внесення даних про іноземну компанію для відокремленого підрозділу у Реєстрі платників податків - нерезидентів – 1; інформація (витяг, відомості, рішення) про припинення, зупинення (для ПП не включених до ЄДР) – 16;

прийнято 97 документів на встановлення/зняття ознаки незалежної професійної діяльності від фізичних осіб, які здійснюють незалежну професійну діяльність (у т.ч.: 40 – адвокати, 55 – приватні нотаріуси, 2 – приватні виконавці);

внесено та опрацьовано 59 додаткових документів (у т. ч.: 27 – на зміну ознаки «Бюджетна установа», 7 – на зміну категорії страхувальника, 23 – на встановлення/зняття ознаки «ФО - інвалід/пенсіонер за віком», 1 – на підтвердження статусу «Платник/Неплатник», 1 – на направлення анкетних даних до Пенсійного фонду України);

прийнято та оброблено 24883 повідомлення про об'єкти оподаткування за ф. 20 - ОПП (юридичні особи – 14240, ФОП – 10643);

видано 62 повідомлення про взяття на облік платника єдиного внеску за ф. 2 - ЄСВ;

прийнято заяв про:

взяття на облік платників єдиного внеску за ф. 1-ЄСВ – 60;

взяття на облік платника єдиного внеску (члена фермерського господарства) за ф. 12-ЄСВ – 10;

зняття з обліку платника єдиного внеску за ф. 7-ЄСВ – 16.

Прийнято 106556 повідомлень про відкриття/закриття рахунків у фінансових установах.

Динаміка реєстрації та повноти обліку платників податків

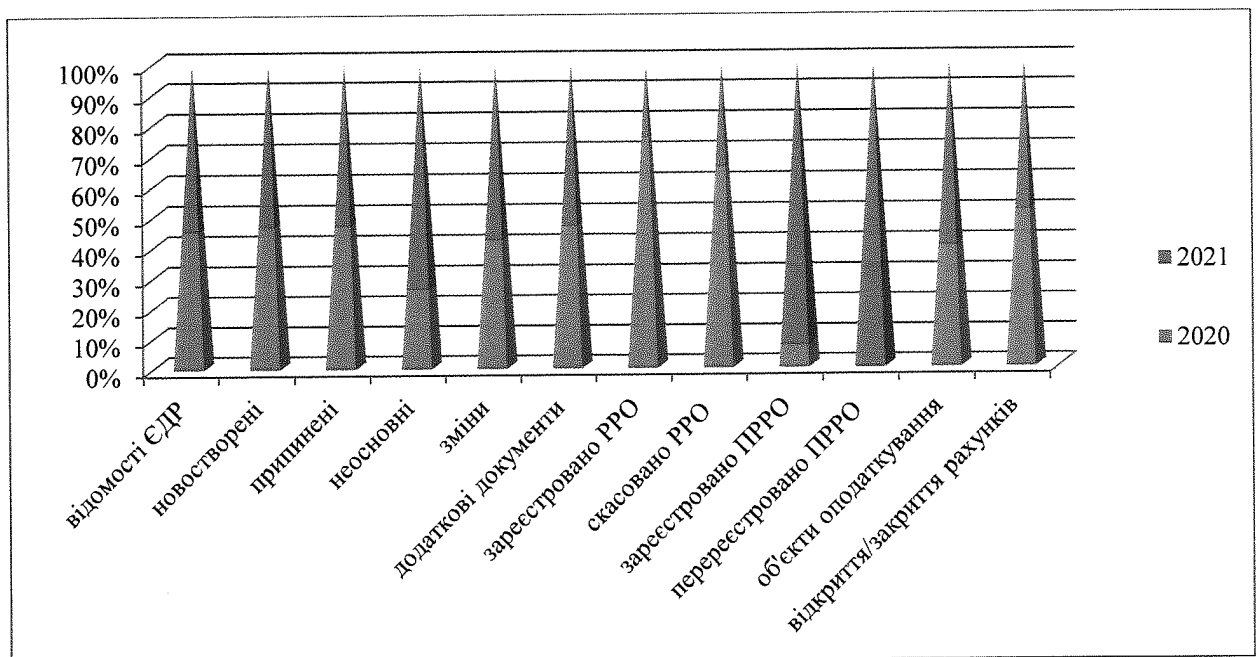

У звітному періоді прийнято 222 облікові картки ф. 1ДР, що подаються фізичними особами для реєстрації у Державному реєстрі фізичних осіб – платників податків (далі – ДРФО).

Сформовано та надіслано до ДПС файлів-запитів:

160 – для реєстрації платника в ДРФО;

68 – для внесення змін платника до ДРФО;

555 – на отримання відомостей з ДРФО про суми виплачених доходів та утриманих податків/джерела виплачених доходів та утриманих податків.

Прийнято та оброблено 716 реєстраційних заяв платників ПДВ (юридичні особи – 600, ФОП – 116); з них зареєстровано платником ПДВ – 431 (юридичні особи – 358, ФОП – 73).

У ГУ ДПС перебуває на обліку:

волонтерів АТО – 3;

договорів про спільну діяльність – 16;

отримувачів бюджетної дотації – 67;

платників податків-нерезидентів – 17 (у т. ч. постійне представництво – 6, відокремлений підрозділ нерезидента – 2, іноземна компанія, що планує відкрити рахунок у банку – 6, нерезидент, який здійснює діяльність через постійні представництва – 3).

Згідно з даними Державного реєстру реєстраторів розрахункових операцій/програмних реєстраторів розрахункових операцій:

zareєстровано/перереєстровано 3361 РРО, скасовано 1328 РРО, складено 12 рішень про скасування реєстрації РРО;

zareєстровано/перереєстровано 5474 КОРО, скасовано 5979 КОРО;

zareєстровано 1896 ПРРО, перереєстровано 21 ПРРО.

Прийнято та оброблено:

заяв про реєстрацію платника акцизного податку з реалізації пального та спирту етилового – 78 (у т. ч. реєстрація – 14, зміни – 63, анулювання – 1);

заяв про взяття на облік платника єдиного внеску за ф. 1-ЄСВ – 60;

заяв про взяття на облік платника єдиного внеску (члена фермерського господарства) за ф. 12-ЄСВ – 10;

заяв про зняття з обліку платника єдиного внеску за ф. 7-ЄСВ – 16;

внесено та опрацьовано 59 додаткових документів (у т. ч. 27 – на зміну ознаки «Бюджетна установа», 7 – на зміну категорії страхувальника, 23 – на встановлення/зняття ознаки «ФО - інвалід/пенсіонер за віком», 1 – на підтвердження статусу «Платник/Неплатник», 1 – направлення анкетних даних до Пенсійного фонду України).

Розділ 5. Організація роботи з платниками податків, громадськістю та засобами масової інформації

У звітному періоді на субсайті ГУ ДПС розміщено 1889 матеріалів щодо практики застосування законодавства з питань, що належать до компетенції ДПС. Для ЗМІ підготовлено 1135 матеріалів, які розміщені у друкованих ЗМІ (71), на каналах радіомовлення та телебачення (23) та в інтернет-виданнях (2456).

Разом з тим організовано та проведено 658 сеансів телефонного зв'язку «гаряча лінія» та 157 семінарів для платників податків.

На субсайті ГУ ДПС розміщено 1002 інформаційні матеріали щодо діяльності, значимості добровільної та своєчасної сплати податків, зборів та інших платежів. До ЗМІ направлено 547 інформаційних матеріалів з питань діяльності ГУ ДПС.

Організовано та проведено 4 засідання Громадської ради при Головному управлінні ДПС у Сумській області, складено 4 протоколи (від 30.03.2021 № 1, від 29.06.2021 № 2, від 23.09.2021 № 3 та від 29.12.2021 № 4).

Разом з тим проведено 265 тематичних зустрічей з громадськістю та бізнес-спільнотою з питань розвитку сегмента податкового адміністрування, та

43 засідання «круглого столу». Проведено 114 заходів інститутами громадянського суспільства за участі працівників ГУ ДПС.

Організовано та проведено 168 публічних заходів за участі керівництва ГУ ДПС. Для ЗМІ організовано 20 інтерв'ю, 131 коментар та 16 інших публічних заходів.

Забезпечено інформаційне наповнення субсайту ГУ ДПС 2891 матеріалом, із висвітленням актуальних питань, у т. ч.:

новацій податкового законодавства, які передбачені Законом України від 15 червня 2021 року № 1539 «Про внесення змін до Податкового кодексу України щодо стимулювання детінізації доходів та підвищення податкової культури громадян шляхом запровадження одноразового (спеціального) добровільного декларування фізичними особами належних їм активів та сплати одноразового збору до бюджету»;

застосування програмних реєстраторів розрахункових операцій;

порядку ведення обліку товарних запасів для ФОП, у т. ч. платників єдиного податку;

надходження податків і зборів до бюджетів усіх рівнів;

соціальної підтримки платників податків на період здійснення обмежувальних протиепідемічних заходів;

врегулювання податкового боргу платників податків;

популяризації користування платниками податків ІТС «Електронний кабінет»;

переваг сплати податків і зборів, інших платежів через єдиний рахунок;

декларування громадянами доходів, отриманих у 2020 році;

тощо.

У звітному періоді забезпечено організацію та координацію роботи структурних підрозділів ГУ ДПС щодо своєчасного розгляду та надання відповідей на 122 запити на отримання публічної інформації, у т. ч.: 24 (19,7 відс.) – надійшло від юридичних осіб, 98 (80,3 відс.) – від фізичних осіб.

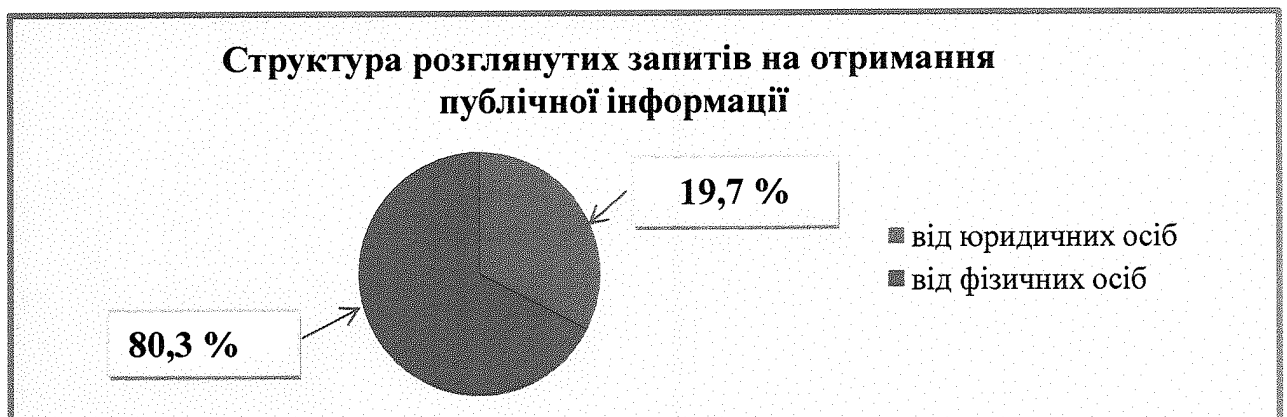

За тематикою запити стосувались надання інформації щодо:

завірених копій розпорядчих, установчих документів ГУ ДПС, копій посадових інструкцій окремих посадових осіб ГУ ДПС;

завірених копій документів, які підтверджують наявність податкового боргу з єдиного соціального внеску, земельного податку;

нарахування та сплати рентних платежів, плати за землю, екологічного податку окремими платниками податків області;

декларування доходів, сплати єдиного податку, єдиного соціального внеску окремими платниками податків області;

завірених копій документів, які підтверджують нарахування податкових зобов'язань;

завірених копій документів, створених за результатами перевірок суб'єктів господарювання (акти перевірок, у т. ч. податкові повідомлення-рішення);

реєстрації платників податків в Державному реєстрі фізичних осіб – платників податків та наявності реєстраційного номеру облікової картки платника податків;

взяття на облік окремих платників податків області;

періоду, протягом якого окремі підприємства перебувають у переліку платників, які відповідають критеріям ризиковості;

тощо.

Порушення термінів розгляду запитів на отримання публічної інформації не допускалось.

За січень – грудень 2021 року до ГУ ДПС надійшло 298 письмових звернень громадян (у т. ч. 293 заяви (98,3 відс.) та 5 скарг (1,7 відсотка). Пропозиції за звітний період не надходили.

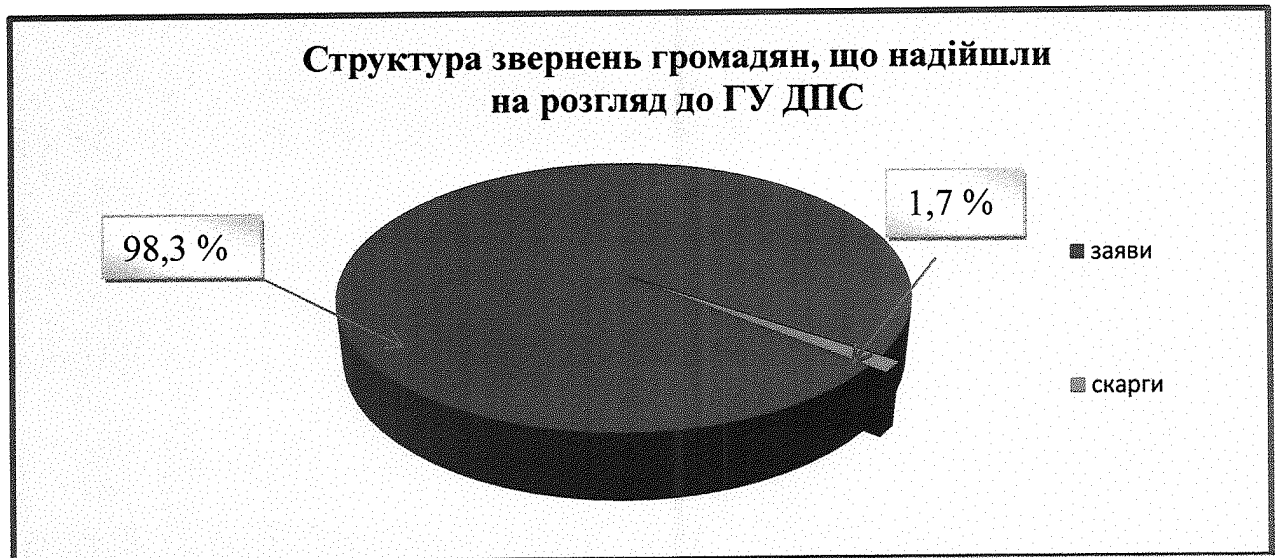

Інформація щодо стану розгляду звернень громадян щокварталу оприлюднювалась на субсайті ГУ ДПС (розділ «Приймальня громадян») та направлялась до ДПС у встановленому порядку 4 листами (від 31.03.2021 № 1965/8/18-28-01-04-09, від 29.06.2021 № 3942/8/18-28-01-03-09, від 30.09.2021 № 5966/8/18-28-01-03-09, від 30.12.2021 № 7959/8/18-28-01-03-09).

У зв'язку з оголошенням в Україні карантину, відповідно до постанови Кабінету Міністрів України від 11 березня 2020 року № 211 «Про запобігання поширенню на території України коронавірусу COVID-19» (зі змінами) та з

метою запобігання поширення вірусу COVID-19, посадовими особами ГУ ДПС тимчасово припинено проведення особистого прийому громадян.

За січень – грудень 2021 року до ГУ ДПС надійшло 276 індивідуальних звернень, 7 колективних звернень від 23 осіб. За ознакою надходження: 281 первинне звернення, 6 неодноразових, 3 повторних та 8 дублетних. Масових звернень не надходило.

За результатами проведеної роботи на субсайті ГУ ДПС розміщено 57 інформацій.

Забезпечено якісний та своєчасний розгляд інформації, що надходить на сервіс «Пульс» та запитів, звернень юридичних осіб та фізичних осіб-підприємців, які надходять від державної установи «Урядовий контактний центр».

За звітний період до сервісу «Пульс» на розгляд надійшло 95 звернень від платників податків за податковим напрямом (у т. ч. 57 направлено на розгляд до ГУ ДПС, 38 розглянуто структурними підрозділами ДПС).

Відповідно до тематики звернення поділяються таким чином:

роботи органів ДПС – 53;

реєстрації податкових накладних в Єдиному реєстрі системи електронного адміністрування ПДВ – 30;

системи електронного адміністрування ПДВ – 1;

корупційних дій – 1;

роботи ЦОП – 3;

системи електронного адміністрування реалізації пального – 1;

перевірки СГ – 1;

інше – 5.

У звітному періоді несвоєчасного прийняття в роботу інформації, що надсилається за допомогою програмного модуля «Пульс» системи CRM IDD та порушення термінів її розгляду не допускалось.

Забезпечено якісний та своєчасний розгляд 130 звернень, які надійшли від державної установи «Урядовий контактний центр». Відповіді на всі звернення надані своєчасно.

Розділ 6. Забезпечення взаємозв'язків з органами державної влади та місцевого самоврядування, міжнародного співробітництва. Організація міжвідомчої взаємодії із суб'єктами інформаційних відносин

З метою забезпечення додаткових надходжень до бюджету ПДФО, у звітному періоді проводилась індивідуальна робота з керівниками та головними бухгалтерами підприємств та ФОП щодо підвищення рівня заробітної плати та своєчасної її виплати. Узагальнена інформація направлялась до комісій при місцевих органах влади та райдержадміністраціях області.

Проведено індивідуальну роботу на комісіях при місцевих органах влади з керівниками 616 підприємств та безпосередньо у органах ДПС – 400.

За результатами спільних заходів 994 підприємства підвищили рівень заробітної плати, до бюджету додатково надійшло 4,2 млн грн ПДФО та єдиного внеску 5,4 млн гривень.

Разом з тим проведені співбесіди та направлено 255 листів ФОП, які виплачують заробітну плату найманим працівникам менше мінімально встановленого рівня. За результатами проведеної роботи 244 ФОП підвищили рівень заробітної плати, до бюджету додатково надійшло 0,3 млн грн ПДФО та 0,4 млн грн єдиного внеску.

З метою погашення заборгованості з виплати заробітної плати, податку на доходи фізичних осіб та єдиного внеску протягом 2021 року проводились заслуховування керівників підприємств-боржників на засіданнях комісій при місцевих органах влади та індивідуальна роз'яснювальна робота у ГУ ДПС.

Протягом 2021 року забезпечено участь представників ГУ ДПС на засіданнях 12 комісій при Сумській обласній державній адміністрації. За результатами заслуховувань на комісіях 21 підприємство погасило заборгованість із заробітної плати у сумі 69,4 млн грн, сплачено ПДФО – 0,5 млн грн та єдиного внеску – 2,0 млн гривень.

Проводились співбесіди з керівниками 29 підприємств-боржників, як результат, всі вони погасили заборгованість із заробітної плати – 33,9 млн грн, сплатили заборгованість з ПДФО – 3,7 млн грн та єдиного внеску – 9,6 млн гривень.

Забезпечено підготовку 266 інформаційних матеріалів щодо платників податків з ймовірними ознаками ризику їх господарської діяльності на запити:

ГУ ДПС інших областей – 177;

правоохоронних органів – 49.

Щомісяця формувалась та надсилалась інформація до територіальних органів виконавчої влади про стан розрахунків платників з бюджетом. Надано 12 інформацій на запити територіальних органів виконавчої влади щодо стану розрахунків платників податків з бюджетами та сплати єдиного внеску.

Інформація щодо результатів діяльності ГУ ДПС (в частині надходжень податків, зборів та платежів до бюджетів усіх рівнів) постійно розміщується на офіційному субсайті ГУ ДПС.

Здійснювався контроль за дотриманням бюджетного законодавства при взятті бюджетних зобов'язань. Протягом звітного періоду зареєстровано в органах ГУ ДКСУ у Сумській області 181 бюджетне зобов'язання, 189 фінансових бюджетних зобов'язань розпорядників бюджетних коштів та здійснено 2671 платіж.

Розділ 7. Координація роботи з питань основної діяльності, здійснення контролю за виконанням документів та перевірок з окремих питань

З метою розгляду і обговорення нагальних питань діяльності ГУ ДПС, стану організації та результатів роботи, визначення узгоджених дій і прийняття обґрунтованих управлінських рішень, спрямованих на реалізацію державної податкової політики, державної політики з адміністрування єдиного внеску на загальнообов'язкове державне соціальне страхування та інших питань, у ГУ ДПС проводяться апаратні наради за участі керівників структурних підрозділів.

Так, у звітному періоді організовано та проведено 29 апаратних нарад за участі керівників структурних підрозділів ГУ ДПС, складено 29 протоколів, які доведені до виконавців. Здійснено постановку на автоматизований контроль в АІС «Управління документами» 413 контрольних доручень та забезпечено контроль за виконанням прийнятих рішень.

На апаратні наради за участі керівників структурних підрозділів організовано підготовку інформаційно-аналітичних матеріалів відповідно до переліку питань для обговорення.

Разом з тим організовано підготовку інформаційних матеріалів керівництву ГУ ДПС на 35 апаратних нарадах ДПС у режимі відеоконференцз'язку. Направлено до ДПС 35 інформаційних матеріалів щодо участі посадових осіб ГУ ДПС у апаратних нарадах ДПС. Підготовлено 35 доручень начальника ГУ ДПС щодо організації виконання протокольних доручень ДПС, які доведені структурним підрозділам до виконання.

Забезпечено розробку та надання на затвердження до ДПС планів роботи Головного управління ДПС у Сумській області на друге півріччя 2021 року, перше півріччя 2022 року та 2022 рік (листи від 02.06.2021 № 3399/8/18-28-01-01-31, від 03.12.2021 № 7366/8/18-28-01-01-31).

Звіти про виконання планів роботи Головного управління ДПС у Сумській області на друге півріччя 2020 року, 2020 рік та на перше півріччя 2021 року складено та направлено до ДПС у встановленому порядку (листи від 29.01.2021 № 546/8/18-28-01-01-31, від 29.07.2021 № 4624/8/18-28-01-01-31).

З метою упорядкування структури ГУ ДПС у відповідності до вимог Методичних рекомендацій щодо побудови організаційних структур територіальних органів ДПС, затверджених наказом ДПС від 12.11.2020 № 649 (зі змінами), у звітному періоді забезпечено:

введення в дію Переліку змін № 1 до Організаційної структури Головного управління ДПС у Сумській області наказом ГУ ДПС від 04.01.2021 № 1;

розробку та надання на затвердження до ДПС у встановленому порядку 3 переліків змін до Організаційної структури Головного управління ДПС у Сумській області, які затверджені Головою (в. о. Голови) ДПС (19.03.2021, 17.08.2021, 30.08.2021) та введені в дію наказами ГУ ДПС (від 22.03.2021 № 215, від 18.08.2021 № 384, від 30.08.2021 № 394).

Разом з тим забезпечено розробку та надання на затвердження до ДПС у встановленому порядку 4 переліків змін до Штатного розпису Головного управління ДПС у Сумській області, які затверджені Головою (в. о. Голови) ДПС (26.01.2021, 25.02.2021, 31.08.2021, 10.09.2021) та введені в дію наказами ГУ ДПС (від 02.02.2021 № 144, від 26.02.2021 № 190, від 01.09.2021 № 396, від 14.09.2021 № 410).

Забезпечено реєстрацію, розсилку структурним підрозділам ГУ ДПС 2824 документи організаційно-розпорядчого характеру, у т. ч.:

накази – 2641;

розпорядження – 35;

доручення начальника ГУ ДПС – 118;

доручення начальника ГУ ДПС до доповідних записок керівників структурних підрозділів – 30.

Здійснено постановку на автоматизований контроль у системі електронного документообігу 3097 контрольних доручень у т. ч.:

- накази – 2648;
- розпорядження – 128;
- доручення начальника ГУ ДПС – 1648;
- доручення начальника ГУ ДПС до доповідних записок керівників структурних підрозділів – 83.

Реєстрація та постановка на автоматизований контроль у системі електронного документообігу документів організаційно-розпорядчого характеру

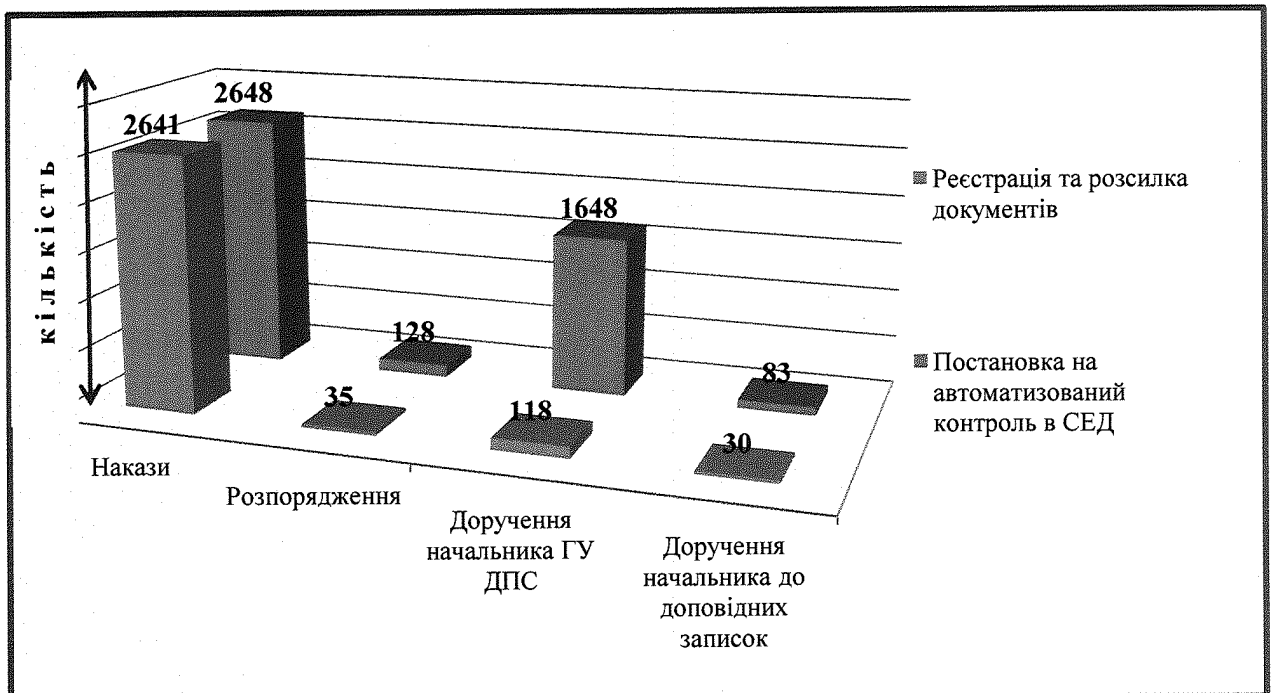

Організовано та здійснено системний автоматизований контроль за виконанням 7618 контрольних доручення (забезпечено обробку, аналіз інформації структурних підрозділів та оцінку стану виконання контрольних доручень), у т. ч.:

- 2676 – накази, розпорядження ГУ ДПС;
- 381 – протокольні доручення керівництва ГУ ДПС;
- 834 – доручення начальника ГУ ДПС;
- 57 – доручення начальника ГУ ДПС до доповідних записок керівників структурних підрозділів;
- 2980 – доручення керівництва ГУ ДПС до іншої вхідної кореспонденції (у т. ч. повідомлення про корупцію);
- 122 – запити на публічну інформацію;
- 363 – звернення громадян (у т. ч. 88 звернень, на які не поширюється дія Закону України);
- 205 – тощо.



Разом з тим здійснено системний дистанційний автоматизований контроль за виконанням 3245 контрольних доручень ДПС (забезпечено обробку та аналіз інформації структурних підрозділів ГУ ДПС), у т. ч.:

463 – накази, розпорядження ДПС;

18 – рішення Колегії ДПС;

396 – протокольні доручення, що надані на апаратних нарадах ДПС, проведених за участі керівництва ГУ ДПС;

2143 – доручення Голови ДПС, доручення Голови ДПС до доповідних записок керівників структурних підрозділів ДПС, листи-доручення;

225 – звернення, які надійшли на «Урядовий контактний центр» та сервіс «Пульс».

Структура здійсненого системного дистанційного автоматизованого контролю за виконанням контрольних доручень ДПС

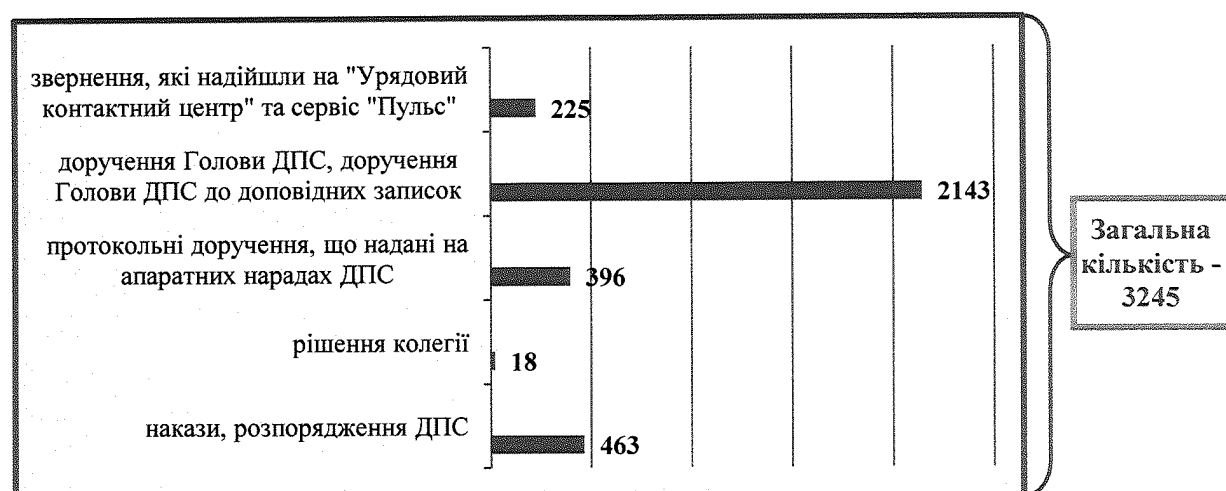

З метою забезпечення ефективної організації роботи ГУ ДПС щомісяця здійснювалась системна оцінка рівня виконавської дисципліни у структурних

підрозділах при виконанні контрольних доручень, визначених дорученнями органів вищого рівня та власними рішеннями.

Порівняльний аналіз стану виконавської дисципліни проводився у розрізі груп кореспондентів та структурних підрозділів ГУ ДПС.

У звітному періоді встановлено 2 факти порушення термінів виконання контрольних доручень, що відображено в доповідних записках контрольної служби (від 11.05.2021 № 994/18-28-01-01-33 та від 09.07.2021 № 1361/18-28-01-01-33).

За результатами проведеної роботи щодо стану виконавської дисципліни, керівництву ГУ ДПС надано 12 доповідних записок з відповідними пропозиціями та підготовлено 12 доручень, які доведені до структурних підрозділів.

Протягом звітнього періоду підготовлено та погоджено з ДПС у встановленому порядку 4 накази щодо розподілу обов'язків між керівництвом ГУ ДПС (від 12.01.2021 № 64, від 18.02.2021 № 182, від 31.03.2021 № 229, від 16.06.2021 № 329).

Забезпечено приймання, реєстрацію, обробку 93326 документів, у т. ч. від: ДПС – 4237 (у т. ч. доручення – 73, протоколи апаратних нарад – 38, накази та розпорядження – 276, індивідуальні податкові консультації – 55, листи – 37958), ФОП та громадян – 27382, підприємств, організацій, установ – 20082, податкових органів – 4931, місцевих органів самоврядування – 12996, державних органів влади – 14019, депутатів (запити) – 13, з питань адміністративних послуг – 23755.

Приймання, реєстрація та обробка вхідних документів

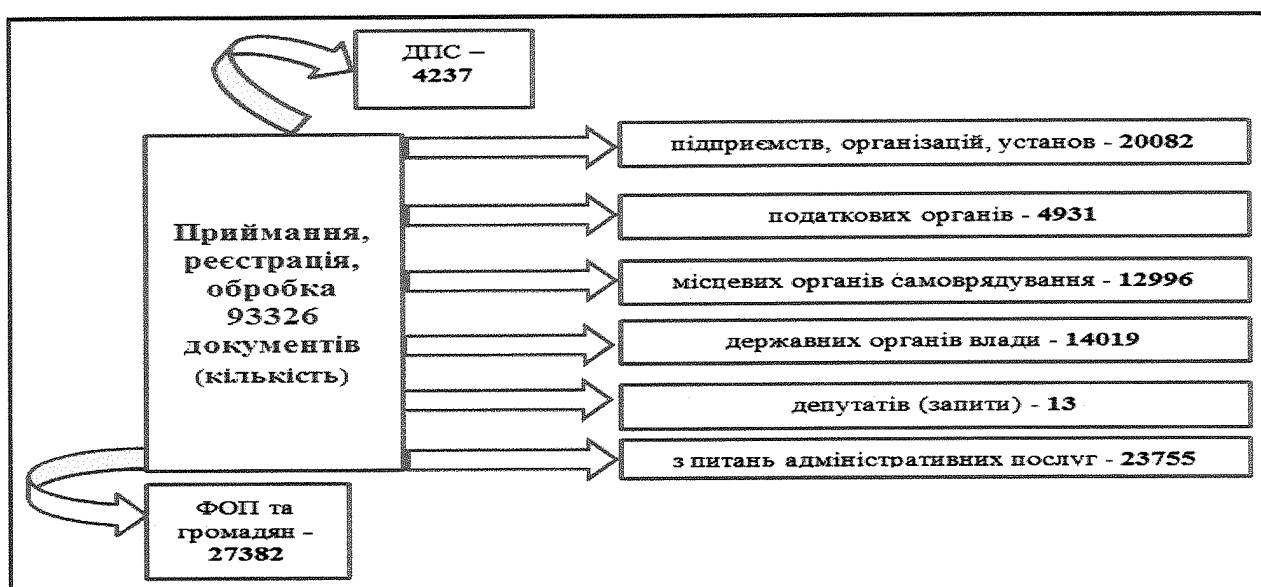

Здійснено постановку на автоматизований контроль 4404 доручення у системі електронного документообігу вхідної кореспонденції (крім звернень громадян, запитів на отримання публічної інформації), у т. ч. до документів: ДПС – 2248, податкових органів – 26, ФОП та громадян – 411, листів

підприємств, організацій, установ – 603, місцевих органів самоврядування – 622, державних органів влади – 481, депутатів (запити) – 13.

Разом з тим забезпечено приймання, реєстрацію, обробку 48475 документів вихідної кореспонденції, у т. ч. на адреси: ДПС – 8135 (у т. ч. ПК – 31), ФОП та громадян – 11134, податкових органів – 2401, державних органів влади – 4635, місцевих органів самоврядування – 10632, підприємств, організацій, установ – 8305, депутатів (запити) – 9, з питань адміністративних послуг – 3224.

Забезпечено реєстрацію 3456 вихідних документів в спеціальних журналах (на паперових носіях) при організації, проведенні та реалізації матеріалів перевірок платників податків. Оброблено та відправлено 15582 листи засобами поштового зв'язку.

За дорученням начальника ГУ ДПС забезпечено проведення 8 планових та 5 позапланових тематичних перевірок організації роботи структурних підрозділів ГУ ДПС (складено 13 актів). Матеріали перевірок реалізовані у встановленому порядку, за результатами проведеної роботи підготовлено та надано начальнику ГУ ДПС 12 доповідних записок та підготовлено 10 доручень.

Результати проведених перевірок направлено до Департаменту відомчого контролю ДПС (12 звітних інформацій).

Розділ 8. Організація правової роботи

ГУ ДПС забезпечено вжиття комплексу заходів щодо організації правової роботи, спрямованої на правильне застосування, неухильне дотримання вимог законодавства, інших нормативно-правових актів у ході здійснення діяльності.

У звітному періоді забезпечено представництво інтересів ГУ ДПС у розгляді 2153 судових справ за позовами платників податків, на загальну суму 5 106 млн грн, у т. ч.:

926 справ на суму 4 598,9 млн грн (порушені у минулих роках);

1227 справ на суму 5 071,1 млн грн (порушені у цьому році).

Разом з тим забезпечено представництво інтересів ГУ ДПС у 20 справах щодо вирішення трудових спорів.

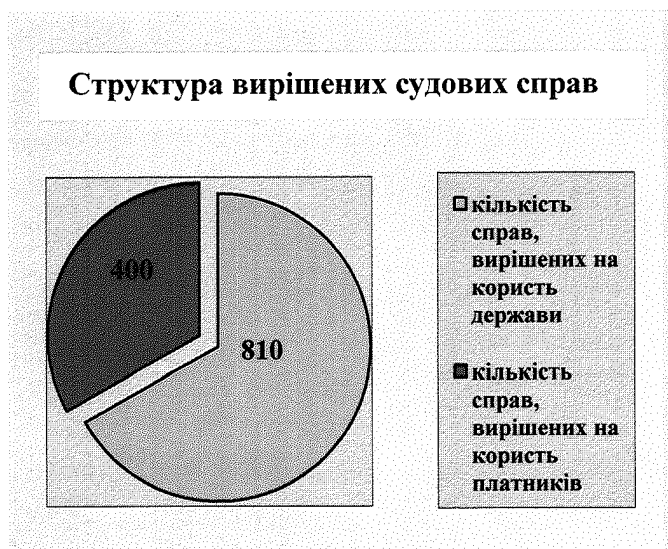

На користь держави вирішено 810 справ на суму 3 774,6 млн грн, на користь платників – 400 на суму 241,5 млн гривень.

Забезпечено представництво інтересів ГУ ДПС у 930 судових засіданнях у справах за позовами платників податків на загальну суму 1 401,0 млн гривень. У звітному періоді на користь держави вирішено 239 справ на суму 705,2 млн грн, на користь

платників – 388 на суму 240,3 млн гривень.

Підготовлено та направлено до адміністративних судів 821 позов про стягнення податкової заборгованості, накладення арешту на рахунки платників податків, надання дозволу на погашення податкового боргу за рахунок майна, що перебуває у податковій заставі на суму 211,7 млн гривень.

У звітному періоді адміністративними судами за позовами ГУ ДПС на користь держави прийнято 571 рішення на суму 3 069,0 млн грн, на користь платників податків 12 рішень на суму 1,2 млн гривень. До бюджету надійшло 4 599,6 млн грн податків і зборів, у т. ч. економія бюджетних коштів становила 5,6 млн гривень.

Кількість справ, вирішених у звітному періоді

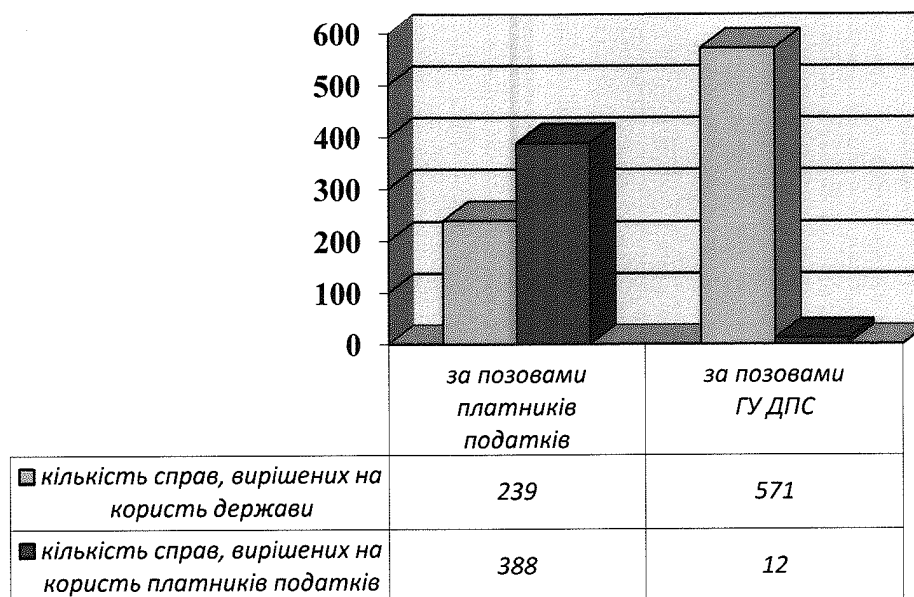

Забезпечено супроводження 953 документальних перевірок. За результатами розгляду проєктів актів перевірок надано 57 заперечень до них, проведено візування 4500 податкових повідомлень-рішень. Підготовлено 110 висновків на вимоги ДПС під час проведення процедури оскарження 209 податкових повідомлень-рішень. До ДПС підготовлено та направлено висновки на скарги платників податків щодо: скасування податкової вимоги (5); виключення рішення з реєстру платника єдиного податку (1); виключення рішення про нарахування штрафних санкцій ГУ ДПС або платником своєчасно не нарахованого єдиного внеску (1).

Разом з тим забезпечено представництво та захист інтересів ГУ ДПС у 20 судових спорах, у т. ч. 16 – трудові та 4 – цивільні спори. Верховний Суд України прийняв до розгляду касаційну скаргу ГУ ДПС щодо 1 цивільній справі.

У звітному періоді судові справи щодо публічної служби, спорів, що виникають із правочинів, зокрема договорів, недоговорних зобов'язань, захисту ділової репутації, права власності чи іншого речового права на нерухоме майно не розглядались.

Забезпечено участь у підготовці та укладенні господарських договорів з підприємствами та організаціями, надано правову оцінку 169 проектам таких договорів та здійснено контроль за їх виконанням.

Забезпечено підготовку та надання 895 податкових консультацій на звернення:

- платників податків – 131;
- правоохоронних органів – 376;
- органів прокуратури – 106;
- Служби безпеки України – 112;
- Державного бюро розслідування – 14;
- Національного агентства безпеки України – 6;
- інших державних органів – 150.

Кількість наданих податкових консультацій



Разом з тим у звітному періоді погоджено 51 проект ІПК та надано 64 консультації з правових питань структурним підрозділам ГУ ДПС.

Надано правову оцінку 2794 проекти розпорядчих документів ГУ ДПС (у т. ч. накази – 2641, розпорядження – 35, доручення керівника ГУ ДПС – 118) та 169 договорів (додаткових угод) та здійснено їх візування.

У звітному періоді не відбувався розгляд судових справ про визнання недійсними договорів купівлі-продажу приватизованих об'єктів, що належать до державної чи комунальної власності, у зв'язку з відсутністю таких категорій справ на розгляді у судах.

Забезпечено своєчасне і достовірне відображення в підсистемі АІС «Суди» ІТС «Податковий блок» інформації щодо судових справ.

АІС «Суди» ІТС «Податковий блок» наповнюється у мірі розгляду справ.

Розділ 9. Організація роботи з персоналом. Запобігання та виявлення корупції

Усі працівники ГУ ДПС мають відповідний фах і кваліфікацію згідно з вимогами Закону України «Про державну службу». Організовано та проведено 17 засідань конкурсної комісії на заміщення вакантних посад, за результатами яких призначено 68 працівників. Разом з тим шляхом укладання контрактів на проходження державної служби на період дії карантину за результатами проведених доборів призначено 30 працівників. Звільнено протягом року 17 осіб.

Станом на 31.12.2021 штатна чисельність ГУ ДПС – 478 шт. од., фактична чисельність – 473 шт. од., вакансій – 5. Укомплектованість ГУ ДПС персоналом становить 99,0 відсотків.

Підвищення кваліфікації працівників ГУ ДПС у навчальних закладах, що перебувають у сфері управління Національного агентства України з питань державної служби та Національній академії державного управління при Президенті України не проводилось (у зв'язку з карантином).

Відповідно до Графіка проведення дистанційного навчання працівників ГУ ДПС в Українській школі урядування, затвердженого наказом ГУ ДПС від 25.02.2021 № 54-о, 51 працівник пройшов підвищення кваліфікації.

Усі державні службовці відповідно до вимог Положення про систему професійного навчання державних службовців, голів місцевих державних адміністрацій, їх перших заступників та заступників, посадових осіб місцевого самоврядування та депутатів місцевих рад, затвердженого постановою Кабінету Міністрів України від 06 лютого 2019 року № 106 набрали не менше одного кредиту ЄКТС протягом 2021 року.

Разом з тим працівники ГУ ДПС пройшли курс професійного розвитку на різних онлайн-платформах («Дія. Цифрова освіта», «Prometheus», «ВУМ»).

З метою формування єдиного підходу до розуміння та застосування норм антикорупційного законодавства, проведення організаційної та роз'яснювальної роботи із запобігання корупційним, пов'язаним з корупцією та іншим правопорушенням у сфері службової діяльності посадових осіб ГУ ДПС протягом 2021 року проведено 40 організаційно-роз'яснювальних заходів та надано методичну, консультаційну допомогу посадовим особам та працівникам структурних підрозділів, у т. ч.:

проведено 3 навчальні заходи (лекції) щодо роз'яснень положень антикорупційного законодавства та Правил етичної поведінки в органах Державної податкової служби, затверджених наказом ДПС від 02.09.2019 № 52 (зі змінами);

розміщено 25 публікацій на субсайті ГУ ДПС;

опубліковано 12 роз'яснень на офіційній сторінці ГУ ДПС у соціальній мережі «Фейсбук».

Протягом звітного періоду надійшло 3 звернення від громадян щодо можливих корупційних або пов'язаних з корупцією та інших правопорушень у

сфері службової діяльності працівників ГУ ДПС. За результатами розгляду звернень викладена інформація не знайшла свого підтвердження.

Забезпечено проведення профілактичної роботи з питань дотримання вимог антикорупційного законодавства серед працівників ГУ ДПС, запроваджено (щомісяця) проведення інструктажів щодо вивчення та дотримання антикорупційного законодавства працівниками кожного структурного підрозділу, які оформлюються протоколами з особистими підписами та зазначенням дат проведення інструктажів (наказ ГУ ДПС від 13.10.2021 № 443 «Про організацію виконання Антикорупційної програми Державної податкової служби України на 2020 - 2022 роки та вжиття заходів з упередження вчинення корупційних правопорушень»).

Усі працівники ГУ ДПС подали декларації особи, уповноваженої на виконання функцій держави або місцевого самоврядування за 2020 рік, у визначений законодавством термін (463 декларації). Фактів неподання та несвоєчасного подання декларацій суб'єктами декларування ГУ ДПС не встановлено.

Постійно здійснювались заходи щодо запобігання та врегулювання конфлікту інтересів працівниками ГУ ДПС. За звітній період надійшло 70 повідомлень про наявність потенційного конфлікту інтересів, які врегульовано шляхом усунення працівників від прийняття рішень та виконання будь-яких дій стосовно осіб, з якими пов'язаний конфлікт інтересів та здійснення повноважень під зовнішнім контролем (видано 70 наказів).

У звітному періоді здійснено збір та аналіз інформації щодо 2 фактів правопорушень у сфері службової діяльності, вчинених працівниками ГУ ДПС (одержання неправомірної вигоди). За результатами проведеної роботи з ГУ ДПС звільнено 1 працівника, щодо 1 триває досудове розслідування.

Разом з тим проведено 28 службових перевірок, за результатами яких:

- у діях посадових осіб порушень не встановлено – 20;
- винесено догани – 4;
- до працівників вжито заходи матеріального впливу – 3;
- звільнено з ГУ ДПС – 1.

Забезпечено участь у виконанні заходів Антикорупційної програми на 2020 - 2022 роки, за результатами проведеної роботи за 2021 рік до ДПС направлено 4 звіти (листи ГУ ДПС від 06.01.2022 № 87/8/18-28-14-07, від 06.04.2021 № 2150/8/18-28-14-10, від 07.07.2021 № 4185/8/18-28-14-10, від 08.10.2021 № 6200/8/18-28-14-10).

З метою забезпечення належної організації роботи щодо участі у виконанні заходів Антикорупційної програми ДПС на 2020 - 2022 роки видано наказ ГУ ДПС від 13.10.2021 № 443 «Про організацію виконання Антикорупційної програми Державної податкової служби України на 2020 - 2022 роки та вжиття заходів з упередження вчинення корупційних правопорушень».

Розділ 10. Організація фінансової діяльності. Матеріально-технічний розвиток

Забезпечено своєчасне фінансування відповідно до затверджених кошторисів витрат на 2021 рік та виділених кошторисних призначень ДПС.

У звітному періоді зареєстровано 181 бюджетне зобов'язання розпорядників бюджетних коштів, 189 фінансових бюджетних зобов'язань та здійснено 2671 платіж.

Підготовлено та направлено на затвердження до ДПС кошторис ГУ ДПС на 2021 рік, план асигнувань загального фонду державного бюджету ГУ ДПС, відповідно до обсягів, затверджених ДПС (у встановленому порядку).

Разом з тим складено 9 довідок про зміни до кошторису та 9 довідок про зміни до плану асигнувань загального фонду бюджету (затверджені ДПС 26.01.2021, 12.02.2021, 16.03.2021, 27.05.2021, 31.05.2021, 25.06.2021, 22.11.2021, 14.12.2021, 20.12.2021).

Проект кошторису на 2022 рік підготовлено та подано до ДПС 13.04.2021 (лист від 13.04.2021 № 2314/8/18-28-10-01-30).

Відповідно до кошторису видатків на розвиток матеріально-технічної бази та поліпшення умов праці працівників ГУ ДПС спрямовано 251,2 тис. грн, у т. ч. на придбання:

стендів та вивісок – 185,1 тис. грн;

ролетів і жалюзів – 26,0 тис. грн;

лічильників природного газу та електричної енергії – 16,0 тис. грн;

електронних ключів «Алмаз» – 15,6 тис. грн;

державних прапорів – 2,0 тис. грн;

штампів та печаток – 6,5 тис. гривень.

Здійснено коригування проектно-кошторисної документації з утеплення фасаду адміністративної будівлі ГУ ДПС – 74,9 тис. гривень.

Забезпечено виконання заходів щодо підготовки об'єктів інфраструктури ГУ ДПС до експлуатації в осінньо-зимовий період 2021 - 2022 років та виконання плану заходів з енергозбереження (дотримання встановлених лімітів енергоносіїв). Споживання енергоносіїв у звітному періоді не перевищує встановлені ліміти, затверджені наказом ДПС від 16.01.2021 № 109 (зі змінами).

Укладено з енергопостачальними організаціями та підприємствами - надавачами комунальних послуг договорів та додаткових угод до договорів про постачання та розподіл природного газу, надання послуг з холодного водопостачання і водовідведення, поставку питної води та приймання стічних вод, а також надання додаткових послуг за окремими видами енергоносіїв відповідно до лімітів споживання в натуральних показниках та бюджетних асигнувань, встановлених кошторисом на 2021 рік.

Проводилось планування закупівель ГУ ДПС шляхом збору та зведення пропозицій від структурних підрозділів.

У звітному періоді проведено:

10 спрощених закупівель товарів і послуг, укладено договори на загальну суму 287,0 тис. грн;

29 відкритих торгів на загальну суму 10,5 млн грн;

85 переговорних процедур з енергопостачальними організаціями та підприємствами – надавачами комунальних послуг. За результатами переговорів укладено договори на суму 13,6 млн грн;

48 прямих договорів на суму 296,8 млн гривень.

ГУ ДПС забезпечено здійснення контролю за використанням нерухомого майна, переданого в оренду 11 об'єктів загальною площею 3751,4 квадратних метри. Проведено роботу щодо продовження договорів оренди 2 об'єктів.

Розділ 11. Інформаційно-технічне забезпечення діяльності та технічне супроводження електронних сервісів. Забезпечення охорони державної таємниці, технічного та криптографічного захисту інформації

Постійно виконуються роботи з підтримки функціонування та супроводження активного мережевого обладнання та обладнання IP-телефонії локальної і корпоративної мережі, інформаційно-телекомунікаційних систем (далі – ІТС) та активного мережевого обладнання вузла доступу до мережі інтернет ГУ ДПС.

Забезпечено постійну підтримку ІТС в актуальному стані. Відновлено дію 720 робочих місць користувачів (більше ніж у 2020 році на 111), оброблено 2557 звернень користувачів ІТС (більше ніж у 2020 році на 600). Проводилось щоденне та щотижневе резервування даних ІТС.

Забезпечена підтримка в актуальному стані комп'ютерного обладнання у межах наявного фінансування.

Динаміка виконання робіт щодо відновлення робочих місць та обробки звернень користувачів ІТС

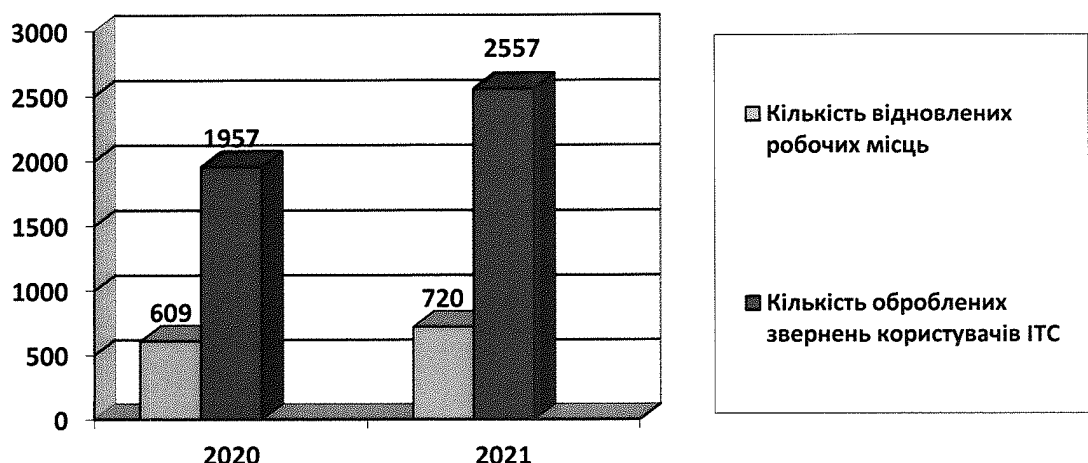

Виконуються роботи щодо супроводження програмного забезпечення «Єдиного вікна подання електронної звітності» (EDZV). Платникам податків та підпорядкованим ДП надаються роз'яснення щодо використання даного програмного забезпечення.

Разом з тим надано 232 консультації у телефонному режимі з питань використання програмного рішення для програмних реєстраторів розрахункових операцій.

У звітному періоді постійно проводилась роз'яснювальна робота працівникам ГУ ДПС, які мають доступ до державної таємниці, з метою запобігання порушень законодавства у сфері охорони державної таємниці. Протягом 2021 року працівники ГУ ДПС, які мають доступ до державної таємниці, не виїжджали за межі України у службові відрядження або в особистих справах.

Забезпечено антивірусний захист інформаційних ресурсів в автоматизованих системах ГУ ДПС, у т. ч. проведено оновлення антивірусних баз (щотижня), та здійснено заходи щодо моніторингу захищеності інформації в ІТС ГУ ДПС.

Придбано ліцензійне антивірусне програмне забезпечення для захисту інформації в ІТС ГУ ДПС.

Разом з тим ГУ ДПС отримано спеціальний дозвіл на провадження діяльності, пов'язаної з державною таємницею (05.05.2021). До регіонального управління СБУ надіслано для погодження проєкт номенклатури посад працівників ГУ ДПС, яким необхідно оформити доступ до державної таємниці (листи від 22.06.2021 № 18/5/18-28-15-09/ДСК та від 08.07.2021 № 21/5/18-28-15-09/ДСК).

Так, 16 працівникам ГУ ДПС надано доступ до державної таємниці.

Протягом року в ГУ ДПС:

визначено місце для знищення матеріальних носіїв секретної інформації (наказ ГУ ДПС від 03.06.2021 № 312/ДСК «Про визначення місця для знищення секретних матеріалів»);

закріплено службовий транспорт та визначено місце евакуації матеріальних носіїв секретної інформації (наказ ГУ ДПС від 03.06.2021 № 313/ДСК «Про визначення місця евакуації МНСІ»);

забезпечено надійність зберігання секретних документів (наказ ГУ ДПС від 28.09.2021 № 424 «Про створення комісії для перевірок наявності секретних документів та інших матеріальних носіїв секретної інформації»);

організовано роботу щодо надання доступу до інформації в інформаційних, телекомунікаційних та інформаційно-телекомунікаційних системах ГУ ДПС (наказ ГУ ДПС від 10.11.2021 № 464 «Про організацію роботи щодо надання доступу до інформації в інформаційних, телекомунікаційних та інформаційно-телекомунікаційних системах в Головному управлінні ДПС у Сумській області»);

розроблено та затверджено Порядок прийому і роботи з іноземними делегаціями, групами та окремими іноземцями в Головному управлінні ДПС у Сумській області (наказ ГУ ДПС від 15.09.2021 № 412).

Надання та своєчасне припинення доступу працівників ГУ ДПС до інформаційних та мережевих ресурсів баз даних обмеженого доступу здійснювався згідно з Порядком доступу до інформації в інформаційних, телекомунікаційних та інформаційно-телекомунікаційних системах державної податкової служби України, затвердженим наказом ДПС від 15.05.2020 № 216

та на підставі листів структурних підрозділів за встановленою формою.

З метою здійснення контролю за станом охорони державної таємниці, технічного та криптографічного захисту інформації в ГУ ДПС забезпечено:

ведення секретного діловодства;

експлуатація автоматизованих систем класу «1», призначених для обробки службової інформації з грифом «Для службового користування»;

цілісність та збереження інформації в ІТС ГУ ДПС шляхом проведення моніторингу робочих станцій із застосуванням спеціалізованого програмного забезпечення.

Начальник Головного управління
ДПС у Сумській області

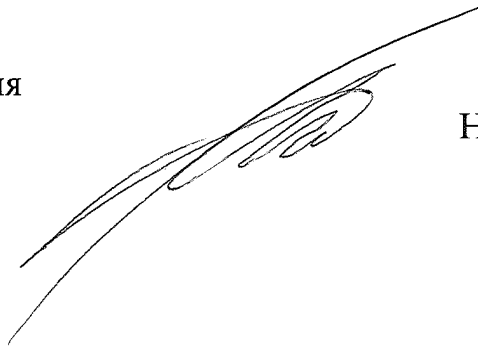

Наталія КІЯШКО